

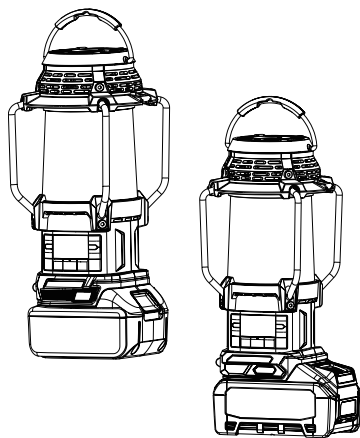

EN	Cordless Radio with Lantern	Instruction manual	5
PL	Akumulatorowe Radio z Latarką	Instrukcja obsługi	12
HU	Vezeték nélküli rádió lámpával	Használati utasítás	20
SK	Bezdrôtové rádio s lampášom	Návod na obsluhu	28
CS	Bezdrátové rádio s lucernou	Návod k obsluze	36
UK	Бездротове радіо з ліхтарем	Інструкція з експлуатації	43
RO	Radio fără fir cu lanternă	Manual de instrucțiuni	52
DE	Akku-Radio mit Laterne	Betriebsanleitung	61
SL	Brezžični radio s svetilko	Navodila za uporabo	70
SQ	Radio fener me bateri	Manuali i përdorimit	77
BG	Безжично радио с фенер	Упътване за употреба	85
HR	Bežični radio sa svjetiljkom	Upute za uporabu	94
MK	Безжично радио со ламба	Упатство за работа	101
SR	Бежични Радио са Лампом	Упутство за употребу	110
RU	Аккумуляторный Радио-Фонарь	Инструкция по эксплуатации	119

**DMR057/  
MR010G**

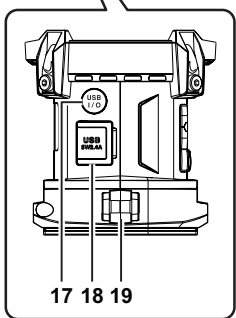

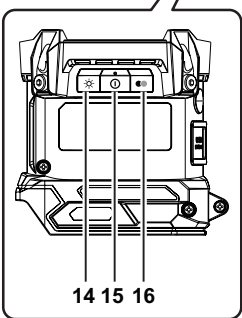
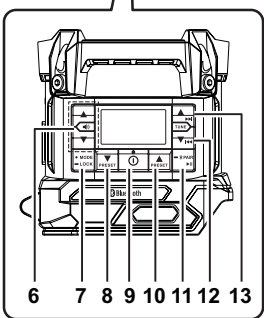
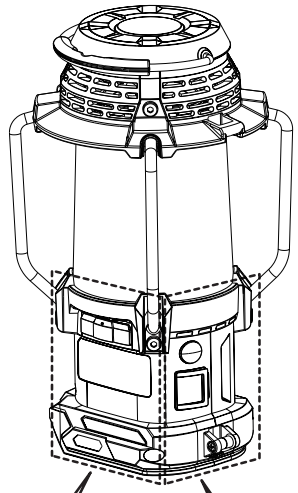
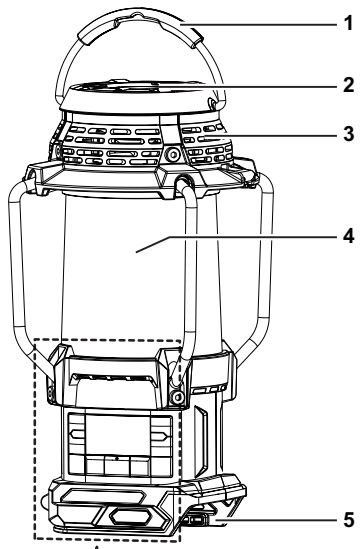

**LCD Display**

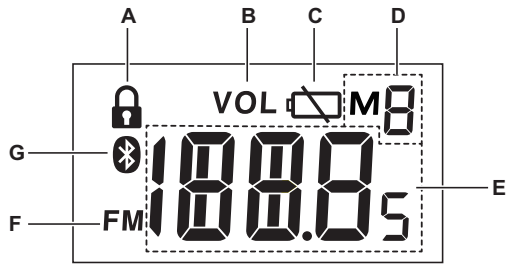

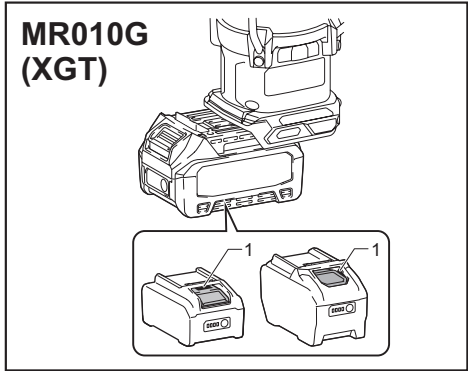

2

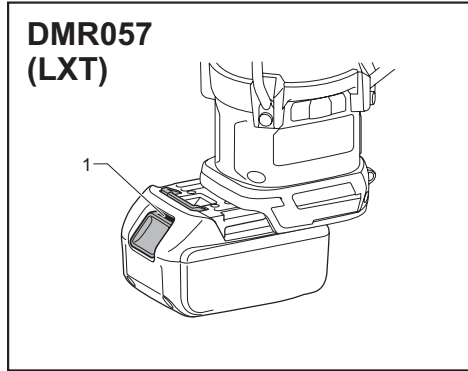

3

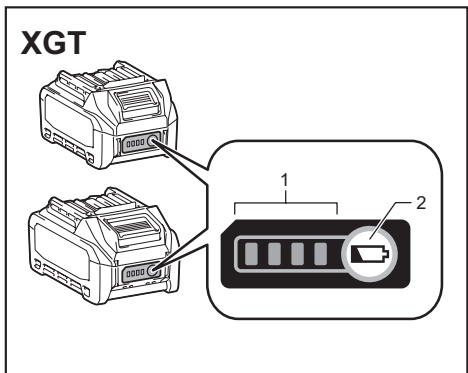

4

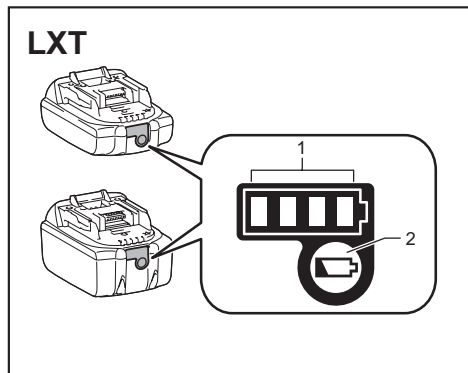

5

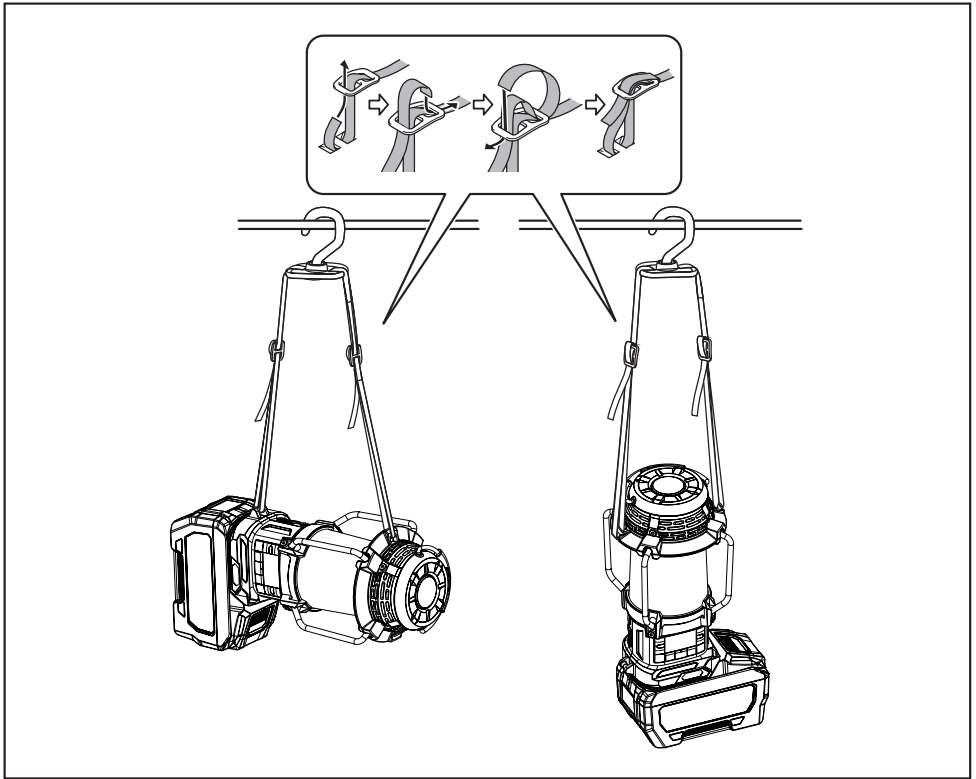

6

## ENGLISH (Original instructions)

### EXPLANATION OF GENERAL VIEW (Fig. 1)

1. Carrying handle
2. Flashlight
3. Speaker
4. LED Lantern
5. Battery compartment
6. Volume up/down button
7. Mode/Lock button
8. Preset down button
9. Power button
10. Preset up button
11. Bluetooth pairing/Play/Pause button
12. Tuning down/Previous track/Rewind button
13. Tuning up/Next track/Fast-forward button
14. Light brightness button
15. Light on/off button/Light mode button
16. Color temperature button
17. USB charging on/off button/Charging LED indicator
18. USB power supply port
19. Strap buckle

### LCD display

- A. Lock button activated
- B. Volume
- C. Low battery indicator
- D. Memory number
- E. Radio frequency/Volume level/Bluetooth mode
- F. FM band
- G. Bluetooth status icon

### SYMBOLS

The following show the symbols used for the equipment. Be sure that you understand their meaning before use.



Read instruction manual.



Only for EU countries

Due to the presence of hazardous components in the equipment, waste electrical and electronic equipment, accumulators and batteries may have a negative impact on the environment and human health. Do not dispose of electrical and electronic appliances or batteries with household waste! In accordance with the European Directive on waste electrical and electronic

equipment and on accumulators and batteries and waste accumulators and batteries, as well as their adaptation to national law, waste electrical equipment, batteries and accumulators should be stored separately and delivered to a separate collection point for municipal waste, operating in accordance with the regulations on environmental protection. This is indicated by the symbol of the crossed-out wheeled bin placed on the equipment.

### IMPORTANT SAFETY INSTRUCTIONS

#### **WARNING:**

When using this product, basic safety precautions should always be followed to reduce the risk of fire, electric shock, and personal injury, including the following:

1. Read this instruction manual and the charger instruction manual carefully before use.
2. Clean only with dry cloth.
3. Do not install near any heat sources such as radiators, heat registers, stoves, or other apparatus (including amplifiers) that produce heat.
4. Only use attachments/accessories specified by the manufacturer.
5. A battery operated radio with integral batteries or a separate battery pack must be recharged only with the specified charger for the battery. A charger that may be suitable for one type of battery may create a risk of fire when used with another battery.
6. Use battery operated radio only with specifically designated battery packs. Use of any other batteries may create a risk of fire.
7. When battery pack is not in use, keep it away from other metal objects like: paper clips, coins, keys, nails, screws, or other small metal objects that can make a connection from one terminal to another. Shorting the battery terminals together may cause sparks, burns, or a fire.
8. Avoid body contact with grounded surfaces such as pipes, radiators, ranges and refrigerators. There is an increased risk of electric shock if your body is grounded.
9. Under abusive conditions, liquid may be ejected from the battery; avoid contact. If contact accidentally occurs, flush with water. If liquid contacts eyes, additionally seek medical help. Liquid ejected from the battery may cause irritation or burns.

10. Do not use a battery pack or tool that is damaged or modified. Damaged or modified batteries may exhibit unpredictable behaviour resulting in fire, explosion or risk of injury.
  11. Do not expose a battery pack or tool to fire or excessive temperature. Exposure to fire or temperature above 130°C (266°F) may cause explosion.
  12. Follow all charging instructions and do not charge the battery pack or tool outside the temperature range specified in the instructions. Charging improperly or at temperatures outside the specified range may damage the battery and increase the risk of fire.
  13. Do not use the product at a high volume for any extended period. To avoid hearing damage, use the product at moderate volume level.
  14. (For products with LCD display only) LCD displays include liquid which may cause irritation and poisoning. If the liquid enters the eyes, mouth or skin, rinse it with water and call a doctor.
  15. Do not expose the product to rain or wet conditions. Water entering the product will increase the risk of electric shock.
  16. This product is not intended for use by persons (including children) with reduced physical, sensory or mental capabilities, or lack of experience and knowledge, unless they have been given supervision or instruction concerning use of the product by a person responsible for their safety. Children should be supervised to ensure that they do not play with the product. Store the product out of the reach of children.
- etc.
  - (3) Do not expose battery cartridge to water or rain. A battery short can cause a large current flow, overheating, possible burns and even a breakdown.
  6. Do not store and use the tool and battery cartridge in locations where the temperature may reach or exceed 50°C (122°F).
  7. Do not incinerate the battery cartridge even if it is severely damaged or is completely worn out. The battery cartridge can explode in a fire.
  8. Be careful not to drop or strike battery.
  9. Do not use a damaged battery.
  10. To avoid risk, the manual of replaceable the battery should be read before use.
  11. The contained lithium-ion-batteries are subject to the Dangerous Goods Legislation requirements. For commercial transports e.g. by third parties, forwarding agents, special requirement on packaging and labeling must be observed. For preparation of the item being shipped, consulting an expert for hazardous material is required. Please also observe possibly more detailed national regulations. Tape or mask off open contacts and pack up the battery in such a manner that it cannot move around in the packaging.
  12. When disposing the battery cartridge, remove it from the tool and dispose of it in a safe place. Follow your local regulations relating to disposal of battery.
  13. Use the batteries only with the products specified by Makita. Installing the batteries to non-compliant products may result in a fire, excessive heat, explosion, or leak of electrolyte. If the tool is not used for a long period of time, the battery must be removed from the tool.
  14. If the tool is not used for a long period of time, the battery must be removed from the tool.
  15. Do not allow chips, dust, or soil stuck into the terminals, holes, and grooves of the battery cartridge. It may result in poor performance or breakdown of the tool or battery cartridge.
  16. Keep the battery away from children.
  17. During and after use, the battery cartridge may take on heat which can cause burns or low temperature burns.
  18. Do not touch the terminal of the tool immediately after use as it may get hot enough to cause burns.
  19. Unless the tool supports the use near a high-voltage electrical power lines, do not use the battery cartridge near a high-voltage electrical power lines. It may result in a malfunction or breakdown of the tool or battery cartridge.

## SAVE THESE INSTRUCTIONS

### SPECIFIC SAFETY RULES FOR BATTERY CARTRIDGE

1. Before using battery cartridge, read all instructions and cautionary markings on (1) battery charger, (2) battery, and (3) product using battery.
2. Do not disassemble battery cartridge.
3. If operating time has become excessively shorter, stop operating immediately. It may result in a risk of overheating, possible burns and even an explosion.
4. If electrolyte gets into your eyes, rinse them out with clear water and seek medical attention right away. It may result in loss of your eyesight.
5. Do not short the battery cartridge:
  - (1) Do not touch the terminals with any conductive material.
  - (2) Avoid storing battery cartridge in a container with other metal objects such as nails, coins,

**⚠ CAUTION:**

Only use genuine Makita batteries. Use of nongenuine Makita batteries, or batteries that have been altered, may result in the battery bursting causing fires, personal injury and damage. It will also void the Makita warranty for the Makita tool and charger.

**Tips for maintaining maximum battery life**

1. Charge the battery cartridge before completely discharged. Always stop tool operation and charge the battery cartridge when you notice less tool power.
2. Never recharge a fully charged battery cartridge. Overcharging shortens the battery service life.
3. Charge the battery cartridge with room temperature at 10°C - 40°C (50°F - 104°F). Let a hot battery cartridge cool down before charging it.
4. When not using the battery cartridge, remove it from the tool or the charger.
5. Charge the battery cartridge if you do not use it for a long period (more than six months).

**OPERATING TIME**

\* The suitable battery packs for this radio listed as the following table.

\* The following table indicates the operating time on a single charge.

Model	Battery cartridge		Battery capacity	Unit: Hour (Approximately)		
				Radio*	Lantern (360° light coverage)	Flash Light (torch mode)
DMR057	LXT (14.4V)	BL1415N	1.5Ah	12	4.0	8.0
		BL1430B	3.0Ah	20	7.0	13
		BL1440	4.0Ah	32	11	21
		BL1460B	6.0Ah	43	15	28
	LXT (18V)	BL1815N	1.5Ah	13	4.5	8.5
		BL1820B	2.0Ah	18	6.0	12
		BL1830B	3.0Ah	24	8.5	16
		BL1840B	4.0Ah	35	12	23
		BL1850B	5.0Ah	45	16	30
		BL1860B	6.0Ah	54	19	36
MR010G	XGT (36V - 40Vmax)	BL4020	2.0Ah	20	13	25
		BL4025	2.5Ah	24	16	29
		BL4040	4.0Ah	35	24	44
		BL4050F	5.0Ah	50	34	62

\* AT SPEAKERS OUTPUT=100mW

**⚠ WARNING:**

Only use the battery cartridges listed above. Use of any other battery cartridges may cause injury and/or fire.

**NOTE:**

- Table regarding to the battery operating time above is for reference.
- The actual operating time may differ with the type of the battery, charging condition, or usage environment.
- Some of the battery cartridges listed above may not be available depending on your region of residence.

## Recommended cord connected power source

Model	Portable power pack
DMR057	PDC01
MR010G	PDC01/PDC1200

- The cord connected battery pack(s) listed above may not be available depending on your region of residence.
- Before using the cord connected battery pack, read instruction and cautionary markings on them.

## INSTALLATION AND POWER SUPPLY

### ⚠ CAUTION:

- Always switch off the radio before installing or removing the battery cartridge.
- Be careful not to drop or strike the radio. Broken shell may slash your finger or stab your body. Damaged radio may exhibit unpredictable behaviour resulting in fire, explosion or risk of injury.
- Hold the tool and the battery cartridge firmly when installing or removing battery cartridge.

### IMPORTANT:

- Reduced power, distortion, stuttering sound or the flashing  icon and backlight shows that the battery needs to be replaced.
- The battery cartridge is not included as standard accessories.

### Installing or removing the sliding battery cartridge (Fig. 2-3)

#### ➤ 1. Red indicator

- To install the battery cartridge, align the tongue on the battery cartridge with the groove in the housing and slip it into place. Always insert it all the way until it locks in place with a little click.
- If you can see the red indicator as shown in the figure, it is not locked completely. Install it fully until the red indicator cannot be seen. If not, it may accidentally fall out of the radio, causing injury to you or someone around you.
- Do not use force when installing the battery cartridge. If the cartridge does not slide in easily, it is not being inserted correctly.
- To remove the battery cartridge, slide it from the radio while sliding the button on the front of the cartridge.

### Indicating the remaining battery capacity (Fig. 4-5)



















#### ➤ 1. Indicator lamps

#### 2. Check button

Press the check button on the battery cartridge to

indicate the remaining battery capacity. The indicator lamps light up for few seconds.

#### • XGT/LXT battery cartridge

Indicator lamps			Remaining capacity
 Lighted	 Off	 Blinking	
			75% ~ 100%
			50% ~ 75%
			25% ~ 50%
			0% ~ 25%
			Charge the battery
 	 	 	The battery may have malfunctioned

### NOTE:

- Depending on the conditions of use and the ambient temperature, the indication may differ slightly from the actual capacity.
- The first (far left) indicator lamp will blink when the battery protection system works.

### Charging with USB power supply port

### NOTE:

- Connect only devices which are compatible with DC 5V, 2.4A power source to the USB power supply port. Otherwise it may cause malfunction to the product.
- Connect the USB cable (not included) with the USB power supply port of the product. And then connect the other end of the cable with the device.
- To start charging, press the USB charging on/off button to enable the charging function. The USB charging on/off button will light up green.
- When the battery power is low, the screen backlight will flash until the charging function is turned off.
- If the charging function is turned on without charging, the USB charging on/off button will flash green, and the charging function will be automatically turned off after 30 minutes.
- To stop charging, press the USB charging on/off button to disable the charging function.
- The maximum volume of the output power speaker will decrease when your USB is charging.

### IMPORTANT:

- Before connecting USB device to the charger, always backup your data of USB device. Otherwise your data may lose by any possibility.



- The charger may not supply power to some USB devices.
- When not using or after charging, remove the USB cable and close the cover.
- Do not connect this USB socket with your PC USB port, as it is highly possible that it may cause breakdown of the units.

## LISTENING TO FM RADIO

### Tuning into FM stations

To tune into FM radio stations, follow these steps:

1. Turn on the radio using the Power button.
2. Select the FM radio mode by repeatedly pressing the Mode button.
3. Press and hold the Tuning up or Tuning down button to automatically tune into an FM station with a higher or lower frequency respectively. Your radio will stop scanning when it finds a station of sufficient strength. The display will show the frequency of the signal which has been found.
4. Press the Tuning up or Tuning down button to fine-tune the frequency if needed.
5. Repeat the steps 3 and 4 to tune into other radio stations.

#### NOTE:

For FM radio mode, if the radio's reception is not good, it may be necessary to relocate your radio to a position giving better reception.

### Preset memory stations

The FM radio has 9 preset stations.

1. Press the Power button to turn on the radio.
2. Press the Mode button to select the FM radio mode. Tune to the required radio station as previously described.
3. Press and hold the Preset up or Preset down button until "M" flashes on the display.
4. Press the Preset up or Preset down button to select the desired memory number.
5. Press and hold the Preset up or Preset down button until "M" stops flashing on the display. The radio station is stored into the selected memory preset. The display will appear with the memory number.
6. Repeat this procedure as needed for the remaining presets. Preset stations which have already been stored may be overwritten by following the above procedure if required.

### Recall memory station

1. Turn on the radio and select the FM radio mode.
2. Momentarily press the Preset up or Preset down button to tune to your radio to one of the stations stored in the preset memory.

## LISTENING TO MUSIC VIA BLUETOOTH STREAMING

You need to pair your Bluetooth device with the radio before you can auto-link to play/stream Bluetooth music through the radio. Pairing creates a 'bond' so two devices can recognize each other.

#### Note:

- To have the better sound quality, we recommend setting the volume to more than two-thirds level on your Bluetooth device and then adjust the volume on the radio as required.
- The radio can memorize up to 8 sets of paired device, when the memory exceeds this amount, the oldest pairing history will be over written.

### Pairing your Bluetooth device for the first time

1. Press the Power button to turn on the radio. Press the Mode button to select Bluetooth mode. The Bluetooth status icon flashes on the display to show the radio is discoverable.
2. Activate Bluetooth on your device according to the device's user manual to link to the radio. Locate the Bluetooth device list and select the device with the name of your radio (With some mobiles which are equipped with earlier versions than BT 2.1 Bluetooth device, you may need to input the pass code "0000").
3. Once connected, there will be a confirmation tone sound. The Bluetooth icon will cease flashing. You can simply select and play any music from your source device. Volume control can be adjusted from your source device, or directly from the radio.
4. Use the controls on your Bluetooth-enabled device or on the radio to play/pause and navigate tracks.

#### Note:

- If 2 Bluetooth devices, pairing for the first time, both search for the radio, it will show its availability on both devices. However, if one device links with this unit first, then the other Bluetooth device won't find it on the list.
- If your Bluetooth device is temporarily disconnected to the radio, then you need to manually reconnect your device again to the radio.
- If the name of your radio shows in your Bluetooth device list but your device cannot connect with it, please delete the item from your list and pair the device with the radio again following the steps described previously.
- The optimal Bluetooth transmission range is approximately 10meters (33feet) in line of sight to the radio, but a distance up to 30meters (100feet) is possible.

- If Bluetooth connection is lost due to exceeding time of separation, exceeding the optimum distance, obstacles or otherwise, reconnecting your device with the radio may be necessary.
- Physical obstacles, other wireless devices or electromagnetic devices may affect the connection quality.
- Bluetooth connectivity performance may vary depending on the connected Bluetooth devices. Please refer to the Bluetooth capabilities of your device before connecting to the radio. All features may not be supported on some paired Bluetooth devices.

### Playing audio files in Bluetooth mode

When you have successfully connected the radio with the chosen Bluetooth device you can start to play your music using the controls on your connected Bluetooth device.

1. Once playing has started, the volume can be adjusted both on the radio using the Volume buttons and on the Bluetooth device using the volume control of the device.
2. Use the controls on your Bluetooth device to play/pause and navigate tracks. Alternatively, control the playback using Play/Pause, Next track, Previous track buttons on your radio.
3. Press and hold the Fast-forward or Rewind button to move through the current track. Release the button when the desired point is reached.

#### Note:

- Some player applications or devices may not respond to all of these controls.
- Some mobile phones may temporarily disconnect from the radio when you make or receive calls. Some devices may temporarily mute their Bluetooth audio streaming when they receive text messages, emails or for other reasons unrelated to audio streaming. Such behaviour is a function of the connected device and does not indicate a fault with the radio.

### Playing a previously-paired Bluetooth source device

If your Bluetooth device already paired with the radio previously, the unit will memorize your Bluetooth device and it attempts to reconnect with a device in memory which is last connected. If the last connected device is not available, the radio will be discoverable.

### Disconnecting your Bluetooth device

Press and hold the Bluetooth pairing button for 2-3 seconds until the Bluetooth status icon flashes on the display or turn off Bluetooth on your Bluetooth device to disable the connection.

You can also press the Mode button to select any mode other than Bluetooth mode to disable the connection.

## LED LANTERN/FLASHLIGHT FUNCTION

1. Press the Light on/off button to turn on the light.
2. Select the setting as following.
  - Press the Light on/off button repeatedly to select different light modes.
  - Press the Light brightness button to adjust the suitable light brightness.
  - Press the Color temperature button to select different color temperatures.

Light mode		Light brightness	Color temperature
Lantern	360° light coverage Side-carry mode	High Low	White Neutral Warm
Flashlight	Torch mode Flashlight	High Low	

#### Note:



In side-carry mode, only three sides of the lantern are lit. When using the strap, the lantern can be positioned as the side-carry mode to prevent the light from blinding user's eyes.

3. Press and hold the Light on/off button to turn off the light.

## MISCELLANEOUS SETTINGS

### Key lock

The key lock function is used to prevent unintentional operation of the radio.

1. Press and hold the Lock button for 2-3 seconds until  appears on the display. All buttons except the Power button will be disabled.
2. To release the lock, press and hold the Lock button for 2-3 seconds until  disappears from the display.

### Using the strap (Fig. 6)

Using the supplied strap, you can hang the product in different ways whenever needed. (Refer to the installation method in Figure 6.)

# MAINTENANCE

**⚠ CAUTION:**

- Never use gasoline, benzine, thinner, alcohol or the like. Discoloration, deformation or cracks may result.
- Do not wash the radio with water.

# SPECIFICATIONS

Model	DMR057	MR010G
Battery	14.4V & 18V	36V - 40Vmax
Frequency coverage	FM: 87.5-108 MHz (0.05MHz/step)	
Antenna system	FM: Built-in antenna	
USB output	5V/2.4A	
Loudspeaker	2.25inches	
Output power	14.4V: 2.4W 18V: 3W	36V: 3W
Dimensions (L x W x H) (With the carrying handle lowered position)	126 x 129 x 289 mm (with BL1860B)	126 x 166 x 315 mm (with BL4050F)
Weight (without battery)	0.97KG	0.99KG
Bluetooth® (The Bluetooth® word mark and logos are registered trademarks owned by Bluetooth SIG, Inc.)		
Bluetooth Version	5.0 Certified	
Bluetooth Profiles	A2DP/SCMS-T/AVRCP	
Transmission Power	Power Class 2	
Transmission Range	Optimum range: Within 10meters (33feet) Maximum range: Up to 30meters (100feet) (It may vary according to different conditions.)	
Bluetooth Codec	SBC	
Maximum radio frequency power	BT EDR: 3.79dBm	BT EDR: 3.47dBm
Operating Frequency	2402MHz ~ 2480MHz	

## POLSKI (Oryginalna instrukcja)

### OBJAŚNIENIE BUDOWY OGÓLNEJ (Rys. 1)

1. Uchwyt do przenoszenia
2. Latarka
3. Głośnik
4. Latarnia LED
5. Komora baterii
6. Przycisk zwiększania/zmniejszania głośności
7. Przycisk Trybu/Blokady
8. Przycisk programowania w dół
9. Przycisk zasilania
10. Przycisk programowania w górę
11. Przycisk Parowania Bluetooth/Odtwarzania/  
Pauzy
12. Przycisk Strojenia w dół/Poprzedni utwór/  
Przewijanie do tyłu
13. Przycisk Strojenia w górę/Następny utwór/  
Przewijanie do przodu
14. Przycisk jasności oświetlenia
15. Przycisk włączania/wyłączania oświetlenia/  
Przycisk trybu oświetlenia
16. Przycisk temperatury barwy
17. Przycisk wł./wył. ładowania USB/Wskaźnik  
ładowania LED
18. Port zasilania USB
19. Klamra do paska

### Wyswietlacz LCD

- A. Przycisk blokady aktywowany
- B. Głośność
- C. Wskaźnik niskiego poziomu baterii
- D. Numer pamięci
- E. Częstotliwość radiowa/Poziom głośności/Tryb  
Bluetooth
- F. Pasma FM
- G. Ikona statusu Bluetooth

### SYMBOLE

Poniżej przedstawiono symbole stosowane w urządzeniu. Upewnij się, że rozumiesz ich znaczenie przed użyciem.



Przeczytaj instrukcję obsługi.



Tylko dla krajów UE.

Ze względu na obecność  
niebezpiecznych części w sprzęcie,  
zużyty sprzęt elektryczny i

elektroniczny, akumulatory i baterie mogą mieć negatywny wpływ na środowisko i zdrowie człowieka. Nie należy wyrzucać urządzeń elektrycznych i elektronicznych ani baterii z odpadami domowymi! Zgodnie z Dyrektywą Europejską dotyczącą zużytego sprzętu elektrycznego i elektronicznego, akumulatorów i baterii oraz zużytych akumulatorów i baterii, a także ich dostosowania do prawa krajowego, zużyty sprzęt elektryczny, baterie i akumulatory powinny być składowane oddzielnie i dostarczane do punktu selektywnej zbiórki odpadów komunalnych, działającego zgodnie z przepisami dotyczącymi ochrony środowiska. Wskazuje na to symbol przekreślonego kosza na kółkach umieszczonego na urządzeniu.

### WAŻNE INSTRUKCJE DOTYCZĄCE BEZPIECZEŃSTWA

#### OSTRZEŻENIE:

Podczas korzystania z tego produktu należy zawsze przestrzegać podstawowych zasad bezpieczeństwa, aby zmniejszyć ryzyko pożaru, porażenia prądem i obrażeń ciała:

1. Przed użyciem należy uważnie przeczytać niniejszą instrukcję obsługi i instrukcję obsługi ładowarki.
2. Czyść wyłącznie suchą szmatką.
3. Nie należy montować w pobliżu źródeł ciepła, takich jak kaloryfer, kuchenka lub inne urządzenia (w tym wzmocniacze) wytwarzające ciepło.
4. Używaj tylko akcesoriów wskazanych przez producenta.
5. Akumulatorowy odbiornik radiowy z akumulatorem wbudowanym lub oddzielnym musi być ładowany wyłącznie za pomocą określonej ładowarki do akumulatora. Ładowarka przeznaczona do jednego typu akumulatora może stwarzać zagrożenie wystąpienia pożaru w przypadku stosowania jej do ładowania innego akumulatora.
6. Do zasilania akumulatorowego odbiornika radiowego należy używać tylko przeznaczonych do niego akumulatorów. Używanie innych akumulatorów może stwarzać ryzyko wystąpienia pożaru.
7. Kiedy akumulator nie jest używany, należy trzymać go z dala od innych metalowych przedmiotów, takich jak: spinacze do papieru, monety, klucze, gwoździe, śruby lub inne drobne przedmioty

metalowe, które mogą łączyć jeden zacisk z innym. Zwarcie zacisków akumulatora może spowodować iskry, oparzenia lub pożar.

8. Należy unikać kontaktu ciała z uziemionymi powierzchniami, takimi jak rury, grzejniki, kucharki i lodówki. Istnieje zwiększone ryzyko porażenia prądem, jeśli twoje ciało jest uziemione.
9. W niekorzystnych warunkach ciecz może wyciec z akumulatora; należy unikać kontaktu. W razie przypadkowego kontaktu opłukać wodą. Jeśli płyn dostanie się do oczu, dodatkowo należy skontaktować się z lekarzem. Ciecz, która wyciekła z akumulatora może powodować podrażnienia lub poparzenia.
10. Nie należy używać akumulatora ani urządzenia, które jest uszkodzone lub zmodyfikowane. Uszkodzone lub zmodyfikowane akumulatory mogą wykazywać nieprzewidziane zachowanie, powodując pożar, wybuch lub ryzyko obrażeń.
11. Nie wystawiaj akumulatora ani urządzenia na działanie ognia lub nadmiernej temperatury. Narażenie na działanie ognia lub temperatury powyżej 130°C (266°F) może spowodować wybuch.
12. Należy postępować zgodnie z instrukcją ładowania i i nie należy ładować akumulatora lub urządzenia poza zakresem określonym w instrukcji. Nieprawidłowe ładowanie lub ładowanie w temperaturze spoza wskazanego zakresu może spowodować uszkodzenie akumulatora i zwiększyć ryzyko pożaru.
13. Nie należy używać produktu przy wysokim poziomie głośności przez dłuższy okres czasu. Aby uniknąć uszkodzenia słuchu należy używać urządzenia przy umiarkowanym poziomie głośności.
14. (Dla produktów z wyświetlaczem LCD) Wyświetlacze LCD zawierają ciecz, która może powodować podrażnienie i zatrucie. Jeśli ciecz dostanie się do oczu, ust lub na skórę, należy przemyć wodą i skontaktować się z lekarzem.
15. Nie należy narażać produktu na działanie deszczu lub wilgoci. Przedostanie się wody do urządzenia zwiększa ryzyko porażenia prądem.
16. Ten produkt nie jest przeznaczony do użytkowania przez osoby (w tym dzieci) o ograniczonej sprawności fizycznej, sensorycznej lub umysłowej, czy braku doświadczenia i wiedzy, za wyjątkiem przypadków, gdy były one pod nadzorem lub przekazane im zostały instrukcje dotyczące korzystania z produktu przez osobę odpowiedzialną za ich bezpieczeństwo. Dzieci powinny być nadzorowane, aby nie bawiły się urządzeniem. Produkt należy przechowywać w miejscu niedostępnym dla dzieci.

## INSTRUKCJE TE NALEŻY ZACHOWAĆ

### SZCZEGÓLNE ZASADY BEZPIECZEŃSTWA DLA KASETY AKUMULATORA

1. Przed użyciem kasety akumulatora należy przeczytać wszystkie instrukcje i ostrzeżenia na (1) ładowarce, (2) akumulatorze i (3) produkcie, który wykorzystuje akumulator.
2. Nie należy rozmontowywać kasety akumulatora.
3. Jeśli czas pracy jest zbyt krótki, należy natychmiast przerwać pracę. Może to spowodować ryzyko przegrzania, ewentualnych oparzeń, a nawet wybuchu.
4. Jeśli elektrolit dostanie się do oczu, należy przemyć je czystą wodą i natychmiast skontaktować się z lekarzem. To może prowadzić do utraty wzroku.
5. Nie wolno zwierać kasety akumulatora:
  - (1) Nie dotykaj zacisków żadnym materiałem przewodzącym.
  - (2) Unikaj przechowywania kasety akumulatora w pojemniku z innymi metalowymi przedmiotami, takimi jak gwoździe, monety itp.
  - (3) Nie wystawiaj kasety akumulatora na działanie wody lub deszczu. Zwarcie akumulatora może spowodować duży przepływ prądu, przegrzanie, możliwe poparzenia, a nawet awarię.
6. Nie przechowuj narzędzia i baterii w miejscach, gdzie temperatura może osiągać lub przekraczać 50°C (122°F).
7. Nie pal kasety akumulatora, nawet jeśli jest ona poważnie uszkodzona lub całkowicie zużyta. Kaseata akumulatora może eksplodować w ogniu.
8. Uważaj, aby nie upuścić ani nie uderzyć w akumulator.
9. Nie należy używać uszkodzonego akumulatora.
10. Aby uniknąć ryzyka, przed użyciem należy przeczytać instrukcję wymiany akumulatora.
11. Akumulatory litowo-jonowe podlegają przepisom dotyczącym towarów niebezpiecznych. Do transportu komercyjnego np. przez osoby trzecie, spedytorów, należy przestrzegać specjalnych wymagań dotyczących pakowania i etykietowania. W celu przygotowania wysyłanego przedmiotu wymagana jest konsultacja z ekspertem ds. materiałów niebezpiecznych. Należy również przestrzegać możliwie bardziej szczegółowych przepisów krajowych. Zabezpiecz taśmą lub zakryj otwarte styki i włóż akumulator w taki sposób, aby nie mógł przemieszczać się w opakowaniu.
12. Aby usunąć kasetę akumulatora, wyjmij ją z urządzenia, a następnie zutylizuj w bezpiecznym

miejscu. Postępuj zgodnie z lokalnymi przepisami dotyczącymi utylizacji baterii.

13. Używaj akumulatora tylko z produktami określonymi przez Makita. Założenie akumulatorów w produktach niekompatybilnych może spowodować pożar, nadmierne ciepło, wybuch lub wyciek elektrolitu. Jeżeli urządzenie nie będzie używane przez dłuższy czas, akumulator należy z niego wyjąć.
14. Jeżeli urządzenie nie będzie używane przez dłuższy czas, akumulator należy z niego wyjąć.
15. Nie pozwól, aby wióry, kurz lub brud dostały się do styków, otworów i rowków we wkładzie akumulatora. Może to spowodować słabą wydajność lub uszkodzenie urządzenia lub akumulatora.
16. Trzymaj akumulator z dala od dzieci.
17. Podczas i po użyciu akumulator może się nagrzewać, co może powodować poparzenia lub oparzenia niskotemperaturowe.
18. Nie dotykaj końcówki terminala bezpośrednio po użyciu, ponieważ może być nagrzana na tyle, aby spowodować oparzenia.
19. O ile urządzenie pozwala na użytkowanie w pobliżu linii wysokiego napięcia, nie należy używać akumulatora w pobliżu linii wysokiego napięcia. Może to spowodować nieprawidłowe działanie lub uszkodzenie urządzenia lub akumulatora.

#### **UWAGA:**

**Używaj tylko oryginalnych akumulatorów Makita. Korzystanie z nieoryginalnych akumulatorów Makita lub akumulatorów, które zostały zmodyfikowane, może doprowadzić do ich pęknięcia, powodując pożar, urazy i uszkodzenia. To również powoduje utratę gwarancji Makita na urządzenie i ładowarkę.**

### **Wskazówki dotyczące utrzymania maksymalnej żywotności akumulatora**

1. Ładuj baterię przed jej całkowitym rozładowaniem się. Zawsze zatrzymaj urządzenie i naładuj baterię, gdy zauważysz spadek mocy w narzędziu.
2. Nigdy nie ładuj całkowicie naładowanego akumulatora. Przeładowanie skraca żywotność akumulatora.
3. Ładuj akumulator w temperaturze pokojowej 10°C - 40°C (50°F - 104°F). Przed ładowaniem poczekaj, aż gorący akumulator się ochłodzi.
4. Jeśli akumulator nie jest używany, należy wyjąć go z urządzenia lub ładowarki.
5. Naładuj akumulator, jeśli nie był używany przez dłuższy okres (ponad sześć miesięcy).

## CZAS PRACY

\* Odpowiednie zestawy baterii dla tego radia są wymienione w poniższej tabeli.

\* Poniższa tabela wskazuje czas pracy na jednym ładowaniu.

Model	Kaseta akumulatora		Pojemność baterii	Jednostka: godzina (w przybliżeniu)		
				Radio*	Latarnia (zasięg światła 360°)	Lampa błyskowa (tryb latarki)
DMR057	LXT (14.4V)	BL1415N	1.5Ah	12	4.0	8.0
		BL1430B	3.0Ah	20	7.0	13
		BL1440	4.0Ah	32	11	21
		BL1460B	6.0Ah	43	15	28
	LXT (18V)	BL1815N	1.5Ah	13	4.5	8.5
		BL1820B	2.0Ah	18	6.0	12
		BL1830B	3.0Ah	24	8.5	16
		BL1840B	4.0Ah	35	12	23
		BL1850B	5.0Ah	45	16	30
		BL1860B	6.0Ah	54	19	36
MR010G	XGT (36V - 40V maks)	BL4020	2.0Ah	20	13	25
		BL4025	2.5Ah	24	16	29
		BL4040	4.0Ah	35	24	44
		BL4050F	5.0Ah	50	34	62

\* PRZY WYJŚCIU GŁOŚNIKA=100mW

### **⚠ OSTRZEŻENIE:**

**Należy stosować tylko wymienione wyżej kasety akumulatora. Korzystanie z innych akumulatorów może spowodować obrażenia ciała i/lub pożar.**

### **UWAGA:**

- Powyższa tabela dotycząca czasu pracy akumulatora przedstawiona została w celach informacyjnych.
- Rzeczywisty czas pracy może różnić się w zależności od rodzaju akumulatora i warunków ładowania lub warunków użytkowania.
- Niektóre wymienione powyżej wkłady akumulatorowe mogą nie być dostępne w zależności od regionu zamieszkania.

## Zalecane źródło zasilania podłączone przewodem

Model	Przenośny zasilacz
DMR057	PDC01
MR010G	PDC01/PDC1200

- Wymienione powyżej akumulator podłączone przewodem mogą nie być dostępne w zależności od Twojego regionu zamieszkania.
- Przed użyciem akumulatora podłączonego do przewodu przeczytaj instrukcję i oznaczenia ostrzegawcze na nich.

## INSTALACJA I ZASILANIE

### ⚠ UWAGA:

- Zawsze wyłączaj radio przed instalowaniem lub wyjęciem baterii.
- Uważaj, aby nie upuścić lub uderzyć radia. Odłamek może rozciąć palec lub wbić się w ciało. Uszkodzone radio może wykazywać nieprzewidywalne zachowanie skutkujące pożarem, wybuchem lub wystąpieniem ryzyka obrażeń.
- Podczas instalowania lub wyjmowania akumulatora mocno trzymaj urządzenie i akumulator.

### WAŻNE:

- Zmniejszona moc, zniekształcenie, czy „jąkający dźwięk” lub miganie ikony  i podświetlenie wskazują, że bateria wymaga wymiany.
- Kaseta akumulatora nie wchodzi w skład wyposażenia standardowego.

## Montowanie lub wyjmowanie wsuwanej kasety akumulatora (Rys. 2-3)

### ➤ 1. Czerwony wskaźnik

















- Aby zamontować akumulator, wyrównaj występ na akumulatorze z rowkiem w obudowie i wsuń go na miejsce. Zawsze wkładaj go do końca, aż zaskoczy na miejsce z małym kliknięciem.
- Nie jest całkowicie zablokowany, jeśli widzisz czerwony wskaźnik, jak pokazano na rysunku. Należy go zamontować całkowicie, tak aby czerwony wskaźnik nie był widoczny. W przeciwnym razie akumulator może przypadkowo wysunąć się z odbiornika radiowego, raniąc operatora lub osoby postronne.
- Podczas montażu akumulatora nie używaj nadmiernej siły. Jeśli nie można go swobodnie wsunąć, prawdopodobnie został on nieprawidłowo włożony.
- Aby wyjąć baterię, wysuń ją z radia przesuwając przycisk z przodu.

## Wskazanie pozostałej pojemności baterii (Rys. 4-5)

### ➤ 1. Lampki kontrolne 2. Przycisk Check

Kliknij przycisk Check na kasecie akumulatora, aby wskazać pozostałą pojemność akumulatora. Lampki kontrolne zapalą się na kilka sekund.

#### ● Kaseta akumulatora XGT/LXT

Wskaźnik lub lampki			Pozostała pojemność
 Podświetlony	 Wył.	 Migający	
			75% ~ 100%
			50% ~ 75%
			25% ~ 50%
			0% ~ 25%
			Naładuj akumulator
 			Możliwe, że akumulator jest uszkodzony

### UWAGA:

- W zależności od warunków pracy i temperatury otoczenia wskaźnik może nieznacznie różnić się od rzeczywistej mocy.
- Pierwsza (najdalej po lewej) lampka kontrolna będzie migać, gdy aktywny jest system ochrony akumulatora.

## Ładowanie za pomocą portu zasilania USB

### UWAGA:

- Do portu zasilania USB podłącz tylko urządzenia kompatybilne ze źródłem zasilania DC 5V, 2,4 A. W przeciwnym razie może to spowodować nieprawidłowe działanie produktu.
- Podłącz kabel USB (brak w zestawie) do portu zasilania USB produktu. A następnie podłącz drugi koniec kabla do urządzenia.
- Naciśnij przycisk włączania/wyłączania ładowania USB, aby włączyć funkcję ładowania. Przycisk włączania/wyłączania ładowania USB zaświeci się na zielono.
- Gdy poziom naładowania baterii jest niski, podświetlenie ekranu będzie migać, dopóki funkcja ładowania nie zostanie wyłączona.
- Jeśli funkcja ładowania jest włączona bez ładowania, przycisk wł./wył. ładowania USB miga na zielono, a funkcja ładowania zostanie automatycznie wyłączona



- po 30 minutach.
- Naciśnij przycisk włączania/wyłączania ładowania USB, aby wyłączyć funkcję ładowania.
- Maksymalna głośność głośnika zostanie zmniejszona w przypadku ładowania za pomocą USB.

#### **WAŻNE:**

- Przed podłączeniem urządzenia USB do portu USB należy zawsze utworzyć kopię zapasową danych znajdujących się na urządzeniu USB. W przeciwnym wypadku istnieje ryzyko utraty danych z jakichkolwiek przyczyn.
- Radio nie może zasilать niektórych urządzeń USB.
- W przypadku nieużywania lub po ładowaniu należy wyjąć przewód USB i zamknąć osłonę.
- Nie podłączać wejścia USB do portu USB komputera, ponieważ istnieje duże prawdopodobieństwo uszkodzenia urządzeń.

## **SŁUCHANIE RADIA FM**

### **Strojenie stacji FM**

Aby nastroić stacje radiowe FM, wykonaj następujące kroki:

1. Włącz radio za pomocą przycisku zasilania.
2. Wybierz tryb radia FM, naciskając wielokrotnie przycisk Mode.
3. Naciśnij i przytrzymaj przycisk strojenia w górę lub w dół, aby automatycznie nastroić stację FM o odpowiednio wyższej lub niższej częstotliwości. Twoje radio przestanie skanować, gdy znajdzie stację o wystarczającej sile. Na wyświetlaczu pojawi się częstotliwość znalezionej sygnatu.
4. Naciśnij przycisk strojenia w górę lub w dół, aby w razie potrzeby dostroić częstotliwość.
5. Powtórz kroki 3 i 4, aby dostroić inne stacje radiowe.

#### **UWAGA:**

W przypadku trybu radiowego FM, jeśli odbiór radia nie jest dobry, może być konieczne przeniesienie radia do pozycji zapewniającej lepszy odbiór.

### **Zapamiętane stacje**

Radio FM ma 9 wstępnie ustawionych stacji.

1. Naciśnij przycisk zasilania, aby włączyć radio.
2. Naciśnij przycisk Trybu (Mode), aby wybrać tryb radia FM. Ustaw żądaną stację radiową, jak opisano powyżej.
3. Naciśnij i przytrzymaj przycisk programowania w górę lub w dół, aż "M" zacznie migać na wyświetlaczu.
4. Naciśnij przycisk programowania w górę lub w dół, aby wybrać żądany numer pamięci.
5. Naciśnij i przytrzymaj przycisk programowania w górę lub w dół, aż "M" przestanie migać na wyświetlaczu. Stacja radiowa jest zapisana w wybranym ustawieniu pamięci. Na wyświetlaczu pojawi się numer pamięci.

6. Powtórz tę procedurę, jeśli konieczne, dla pozostałych ustawień. Zaprogramowane stacje, które zostały już zapisane, można w razie potrzeby zastąpić, postępując zgodnie z powyższą procedurą.

### **Przywołanie stacji z pamięci**

1. Włącz radio i wybierz tryb radia FM.
2. Krótco naciśnij przycisk programowania w górę lub w dół, aby ustawić radio na jedną ze stacji zapisanych w pamięci.

## **SŁUCHANIE MUZYKI POPRZEC STRUMIENIOWANIE BLUETOOTH**

Musisz sparować swoje urządzenie Bluetooth z radiem zanim będziesz mógł automatycznie połączyć i odtwarzać/strumieniować muzykę poprzez radio.

Parowanie tworzy „powiązanie”, które umożliwia rozpoznawanie się urządzeń.

#### **Uwaga:**

- Aby uzyskać lepszą jakość dźwięku, zalecamy ustawienie głośności na powyżej jedną trzecią poziomu na twoim urządzeniu Bluetooth, a następnie w miarę potrzeby dostosowanie głośności radia.
- Radio może zapamiętać do 8 zestawów sparowanych urządzeń, gdy pamięć przekroczy tą ilość, najstarsze sparowane urządzenie zostanie nadpisane.

### **Parowanie urządzenia Bluetooth po raz pierwszy**

1. Naciśnij przycisk zasilania, aby włączyć radio. Naciśnij przycisk Mode, aby wybrać tryb Bluetooth. Ikona statusu Bluetooth miga na wyświetlaczu, aby wskazać, że radio jest wykrywalne.
2. Aktywuj Bluetooth na swoim urządzeniu według instrukcji obsługi urządzenia, aby połączyć je z radiem. Znajdź listę urządzeń Bluetooth i wybierz urządzenie z nazwą Twojego radia (w przypadku niektórych telefonów komórkowych wyposażonych w wcześniejsze wersje niż urządzenie Bluetooth BT2.1 może być konieczne wprowadzenie hasła „0000”).
3. Po podłączeniu rozlegnie się dźwięk potwierdzenia. Ikona Bluetooth przestanie migać. Można wybrać i odtworzyć dowolną muzykę z urządzenia. Poziom głośności można kontrolować poprzez urządzenie źródłowe lub bezpośrednio z radia.
4. Użyj kontrolerów na Twoim urządzeniu Bluetooth lub na radiu, aby odtwarzać/wstrzymać lub zmienić utwór.

#### **Uwaga:**

- Jeżeli 2 urządzenia Bluetooth parują się po raz pierwszy, oba wyszukają radio i oba będą wyświetlać

jego dostępność. Jednakże, jeżeli jedno urządzenie połączy się z jednostką jako pierwsze, wtedy drugie urządzenie nie będzie w stanie znaleźć go na liście.

- Jeżeli Twoje urządzenie Bluetooth jest tymczasowo odłączone od radia, będziesz musiał ponownie połączyć się z radiem ręcznie.
- Jeśli nazwa Twojego radia pojawia się na liście urządzeń Bluetooth, ale urządzenie nie może połączyć się z nim, należy usunąć element z listy i ponownie przeprowadzić sparowanie urządzenia z radiem, postępując zgodnie z wcześniej opisanymi instrukcjami.
- Optymalny zasięg transmisji Bluetooth wynosi około 10 metrów (33 stopy), ale możliwa jest odległość do 30 metrów (100 stóp).
- Jeżeli połączenie Bluetooth jest utracone z powodu przekroczenia czasu rozłączenia, przekroczenia optymalnej odległości, przeszkód lub w inny sposób, może być konieczne ponowne połączenie urządzenia z radiem.
- Fizyczne przeszkody, inne bezprzewodowe urządzenia lub urządzenia elektromagnetyczne mogą wpływać na jakość połączenia.
- Wydajność połączenia Bluetooth może się różnić w zależności od podłączonego urządzenia Bluetooth. Zobacz wydajność swojego urządzenia Bluetooth zanim podłączysz go do radia. Wszystkie funkcje mogą nie być obsługiwane na sparowanych urządzeniach Bluetooth.

## Odtwarzanie plików audio w trybie Bluetooth

Po podłączeniu radia do wybranego urządzenia Bluetooth można rozpocząć odtwarzanie muzyki za pomocą elementów sterowania na podłączonym urządzeniu Bluetooth.

1. Po rozpoczęciu odtwarzania głośność można regulować zarówno w radiu za pomocą przycisków głośności, jak i na urządzeniu Bluetooth za pomocą regulacji głośności urządzenia.
2. Użyj przycisków na urządzeniu obsługującym Bluetooth lub bezpośrednio na radiu, aby odtwarzać/pauzować i nawigować utwory. Można również sterować odtwarzaniem za pomocą przycisków Odtwarzanie/Pauza, Następny utwór, Poprzedni utwór na radiu.
3. Naciśnij i przytrzymaj przycisk przewijania do przodu lub wstecz, aby przewinąć aktualnie odtwarzany utwór. Zwolnij przycisk, gdy zostanie osiągnięty odpowiedni punkt.

### Uwaga:

- Niektóre aplikacje odtwarzające lub urządzenia mogą nie reagować na te komendy.
- Niektóre telefony komórkowe mogą tymczasowo

odłączać się od Twojego radia, gdy wykonujesz lub odbierasz połączenie telefoniczne. Niektóre urządzenia mogą tymczasowo wyciszać strumieniowanie audio poprzez Bluetooth, gdy otrzymują wiadomości tekstowe, e-maile lub z innych powodów nie związanych ze strumieniowaniem. Takie zachowanie jest funkcją podłączonego urządzenia i nie oznacza, że Twoje radio jest zepsute.

## Odtwarzanie wcześniej sparowanego urządzenia Bluetooth

Jeżeli Twoje urządzenie Bluetooth zostało wcześniej sparowane z radiem, jednostka zapamięta Twoje urządzenie i spróbuje się z nim połączyć, gdy połączenie zostanie utracone. Jeżeli poprzednio podłączone urządzenie nie jest dostępne, radio będzie wykrywalne.

## Odlączenie urządzenia Bluetooth

Naciśnij i przytrzymaj przycisk sparowania Bluetooth na 2-3 sekundy, aż ikona statusu Bluetooth zacznie migać na wyświetlaczu lub wyłącz Bluetooth na urządzeniu źródłowym, aby przerwać połączenie.

Możesz także nacisnąć przycisk Mode i wybrać dowolny tryb inny niż Bluetooth, aby przerwać połączenie.

## FUNKCJA LATARNI/ LATARKI LED

1. Naciśnij przycisk włączania/wyłączania oświetlenia, aby włączyć podświetlenie.
2. Wybierz ustawienie w następujący sposób.
  - Naciśnij przycisk włączania/wyłączania oświetlenia wielokrotnie, aby wybrać różne tryby oświetlenia.
  - Naciśnij przycisk jasności oświetlenia, aby dostosować odpowiednią jasność światła.
  - Naciśnij przycisk temperatury barwy, aby wybrać różne temperatury barwowe.

	Trybu oświetlenia	Jasności oświetlenia	Temperatury barwy
Latarnia	Zasięg światła 360° Tryb noszenia bocznego	Wysokie Niskie	Białe Neutralne Ciepłe
Latarka	Tryb latarki Latarka	Wysokie Niskie	

### Uwaga:



W trybie noszenia bocznego tylko trzy boki latarni są oświetlone. Podczas używania paska, latarnia może być ustawiona w trybie przenoszenia bocznego, aby zapobiec oślepieniu użytkownika.

3. Naciśnij i przytrzymaj przycisk włączania/wyłączania oświetlenia, aby wyłączyć światło.

## INNE USTAWIENIA

### Blokada przycisków

Funkcja blokady przycisków służy do zapobiegania niezamierzonemu działaniu radia.

1. Naciśnij i przytrzymaj przycisk blokady przez 2-3 sekundy, aż na wyświetlaczu pojawi się . Wszystkie przyciski oprócz przycisku zasilania zostaną wyłączone.
2. Aby zwolnić blokadę, naciśnij i przytrzymaj przycisk blokady przez 2-3 sekundy, aż z wyświetlacza zniknie .

### Stosowanie paska (Rys. 6)

Za pomocą dołączonego paska możesz zawiesić produkt na różne sposoby, gdy zajdzie taka potrzeba. (Zobacz metodę montażu na Rysunku 6.)

## KONSERWACJA

### UWAGA:

- Nigdy nie używaj paliwa, benzyny, rozcieńczalnika, alkoholu itp. Może to doprowadzić do odbarwień, odkształceń lub pęknięć.
- Nie należy myć radia wodą.

## SPECYFIKACJA

Model	DMR057	MR010G
Akumulator	14.4V & 18V	36V - 40V maks
Zakres częstotliwości	FM: 87.5-108 MHz (0.05MHz/stopień)	
System antenowy	FM: Wbudowana antena	
Wyjście USB	5V/2.4A	
Głośnik	2.25 cala	
Moc wyjściowa	14.4V: 2.4W 18V: 3W	36V: 3W
Wymiary (D x SZ x W) (Z opuszczonym uchwytem do przenoszenia)	126 x 129 x 289 mm (z BL1860B)	126 x 166 x 315 mm (z BL4050F)
Masa (bez akumulatora)	0.97KG	0.99KG
Bluetooth® (Znak słowny i logo Bluetooth® są zarejestrowanymi znakami towarowymi należącymi do Bluetooth SIG, Inc.)		
Wersja Bluetooth	5.0 Certyfikowany	
Profile Bluetooth	A2DP/SCMS-T/AVRCP	
Moc transmisji	Klasa mocy 2	
Zakres transmisji	Optymalny zasięg: do 10metrów (33stopy) Maksymalny zasięg: do 30metrów (100stóp) (Może się różnić w zależności od różnych warunków.)	
Kodek Bluetooth	SBC	
Maksymalna moc częstotliwości radiowej	BT EDR: 3.79dBm	BT EDR: 3.47dBm
Częstotliwość pracy	2402MHz ~ 2480MHz	

## MAGYAR (Eredeti útmutató)

### AZ ÁLTALÁNOS NÉZET RÉSZLETEZÉSE (1. ábra)

1. Hordfűl
2. Zseblámpa
3. Hangszóró
4. LED lámpa
5. Az akkumulátor tartórekesze
6. Hangerő fel/le gomb
7. Mode/Lock gomb
8. Állomás le gomb
9. Bekapcsoló gomb
10. Állomás fel gomb
11. Bluetooth párosítás/lejátszás/szünet gomb
12. Hangolás lefelé/előző zeneszám/visszatekerés
13. Hangolás felfelé/következő zeneszám/gyorskeresés előre
14. Fényerő gomb
15. Lámpa be/ki/Világítási mód gomb
16. Színhőmérséklet gomb
17. USB I/O gomb/töltési LED jelzőfény
18. USB áramellátási bemenet
19. Szíjcsat

### LCD kijelző

- A. Lock gomb aktiválva
- B. Hangerő
- C. Az alacsony akkufeszültség jelzése
- D. Memóriahely
- E. Rádiófrekvencia/Hangerőszint/Bluetooth mód
- F. FM sáv
- G. Bluetooth állapotjelző ikon

### SZIMBÓLUMOK

Az alábbiakban a készülékkel kapcsolatban szimbólumokról olvashat. Fontos, hogy használat előtt ezekkel tisztában legyen.



Olvassa el a használati útmutatót.



Csak az EU tagországaiban. A veszélyes alkatrészek miatt az elhasznált elektromos és elektronikus berendezések, akkumulátorok és elemek rossz hatással vannak a környezetre és az emberi egészségre. Az elektromos és elektronikus készülékek, elemek nem a háztartási hulladékba valók! Az elhasznált elektromos és elektronikus berendezésekről, valamint az

akkumulátorokról és elemekről és elhasznált az akkumulátorokról és elemekről szóló európai irányelvnek, valamint a nemzeti jogszabályoknak való alkalmazkodásnak megfelelően az elhasznált elektromos berendezéseket, elemeket és akkumulátorokat külön kell tárolni, és az adott település külön gyűjtőhelyére kell szállítani, a környezetvédelmi előírásoknak megfelelően. Ezt a berendezésen található áthúzott kerek kuka szimbóluma jelzi.

### FONTOS BIZTONSÁGI UTASÍTÁSOK

#### FIGYELMEZTETÉS:

A termék használata során a tüzesetek áramütések és személyes sérülések kockázatának elkerülése érdekében kövesse az alapvető biztonsági figyelmeztetéseket, többek között:

1. Használat előtt figyelmesen olvassa el ezt a használati útmutatót és a töltő utasításait.
2. A készüléket csak száraz ruhával tisztítsa.
3. A készüléket ne szerelje be hőforrások közelébe, pl. radiátorok, hőszugárzók, kályhák, erősítők stb., melyek hőt termelnek.
4. Kizárólag a gyártó által megadott csatlományokat és alkatrészeket és kellekeket használja.
5. A rádió beépített akkumulátorait és a különálló akkumulátort kizárólag a töltésükhöz előírt töltőkészülékkel szabad tölteni. Egy bizonyos akkumulátortípushoz használható töltő más akkumulátortípussal való használata tűzveszélyt idézhet elő.
6. Az akkumulátoros rádiót kizárólag a számára készített akkumulátorokkal használja. Bármely egyéb akkumulátor használata tűz kockázatával járhat.
7. Ha az akkumulátor-egységet nem használja, tartsa távol irodai kapszoktól, pénzértéktől, kulcsoktól, szögektől, csavaroktól és minden egyéb olyan tárgytól, mely a csatlólopontokat összekötheti. Az akkumulátor csatlólopontjának rövidzárlata következtében szikrák keletkezhetnek, illetve égési sérülésekkel és tüzesettel is járhat.
8. Ne kerüljön a testfelülete érintkezésbe olyan földelt felületekkel, mint például csövek, radiátorok, vízmelegítők vagy hűtőgépek. Az áramütés veszélye fokozottan fennáll, ha a teste földelve van.
9. Helytelen használat esetén az akkumulátorból folyadék távozhat; kerüljön ezzel minden érintkezést. Ha véletlenül érintkezésbe került a

folyadékkal, öblítse le vízzel. Ha a folyadék a szembe jut, vegyen igénybe orvosi segítséget. Az akkumulátorból kiszivárgó folyadék irritációt és égési sérüléseket okozhat.

- Ne használjon sérült vagy módosított akkumulátor-egységeket vagy eszközöket. A sérült vagy módosított akkumulátorok működése kiszámíthatatlan lehet, mely tüzeset, robbanásához és sérülésekhez vezethet.
- Akkumulátor-egységeket, eszközöket ne tegyen ki nyílt lángnak vagy magas hőmérsékletnek. A tűz vagy a 130°C (266°F) feletti hőmérséklet robbanást okozhat.
- Az akkumulátor-egységek vagy eszközök töltéséhez kövesse a töltésre vonatkozó utasításokat, és ne végezzen töltést az útmutatóban megadott hőmérsékleti tartományon kívül. A helytelen, vagy a megadott hőmérsékleti tartományon kívüli töltés kárt tehet az akkumulátorban, és fokozott tűzveszéllyel is járhat.
- Ne használja a terméket túl nagy hangerőn hosszú időn keresztül. A halláskárosodás megelőzése érdekében a terméket mérsékelt hangerőn üzemeltesse.
- (Csak LCD kijelzővel rendelkező termékekhez) Az LCD kijelzők olyan folyadékot tartalmaznak, mely irritációt és mérgezést okozhat. Ha a folyadék a szembe, a szájba vagy a bőrre jut, öblítse le vízzel és forduljon orvoshoz.
- Ne tegye ki a terméket esőnek vagy nedvességnek. Ha a készülék belsőbe víz jut, az növeli az áramütés kockázatát.
- A készüléket akkor használhatják gyermekek és csökkentett fizikai, érzékszervi vagy szellemi képességű személyek, illetve olyanok, akik nem rendelkeznek a kellő tudással és tapasztalattal, ha egy, a biztonságukért felelős személy számukra felügyeletet biztosít és a készülék használatával kapcsolatban utasításokkal látja el őket. A gyermekek számára biztosítson felügyeletet, hogy azok ne játszassanak a termékkel. A terméket tárolja gyermekek számára nem elérhető helyen.
- Ha a működési idő túlzottan lerövidül, azonnal függessze fel a használatot. Ez túlhevülésveszéllyel járhat, gyulladást vagy robbanás okozhat.
- Ha az akkumulátor folyadéka a szemébe kerül, öblítse ki tiszta vízzel, majd azonnal forduljon orvoshoz. Ez vakságot is okozhat.
- Ne zárja rövidre az akkutartó rekeszt:
  - Ne érjen a csatlóponthoz semmilyen vezető anyaggal.
  - Ne tárolja az akkutartó rekeszt egy tárolóban más fém tárgyakkal, például szögekkel, pénzérmékkel, stb.
  - Ne tegye ki az akkutartó rekeszt víznek vagy esőnek. Az akkumulátor rövidzárlata nagymennyiségű elektromos áram átfolyásával és túlhevüléssel járhat, gyulladást okozhat, vagy akár tönkre is mehet.
- Ne tárolja az akkutartó rekeszt olyan helyeken, ahol a hőmérséklet meghaladhatja az 50°C (122°F) értéket.
- Ne próbálja elégetni az akkutartó rekeszt még akkor sem, ha az némileg sérült vagy már teljesen elhasználódott. Az akkutartó rekesz tűzben felrobbanhat.
- Ügyeljen arra, hogy ne ejtse le az akkumulátort, és azt ne érje erős ütés sem.
- Ne használja az akkumulátort, ha az sérült.
- A kockázatok elkerülése érdekében használat előtt olvassa el a cserélhető akkumulátor kezelési útmutatóját.
- A készülék lítium-ion akkumulátoraira a törvény szerint a veszélyes árukra vonatkozó követelmények vonatkoznak. Üzleti célú szállítás során, tehát harmadik feleknél, szállítócégeknél figyelembe kell venni a csomagoláson és a címkéken feltüntetett különleges előírásokat. A termék szállítása előtt igénybe kell venni egy veszélyes árukra specializálódott szakember tanácsát. Kérjük, részletesen tanulmányozza az országos szabályozásokat is. Ragasszon vagy tartsa rajon le minden nyílt csatlakozási pontot. Az akkumulátort csomagolja be úgy, hogy az ne tudjon mozogni a csomagolásban.

## ŐRIZZE MEG EZT AZ ÚTMUTATÓT

### TERMÉKSPECIFIKUS BIZTONSÁGI SZABÁLYOK AKKUTARTÓ REKESZ

- Az akkuzetta használata előtt olvassa el (1) az akkutöltőn, (2) az akkumulátoron és (3) a terméken található utasításokat és figyelmeztetéseket az akkumulátor használatára vonatkozóan.
- Ne szerelje szét az akkutartó rekeszt.

- Az akkuzetta kicserélézésekor vegye azt ki a készülékből és szabaduljon meg tőle biztonságos helyen. Az akkumulátorok kicserélézésekor kövesse a helyi előírásokat.
- Az akkumulátorokat csak a Makita által megadott termékekhez használja. Ha az akkumulátor nem vele kompatibilis termékbe kerül, az tüzeset, túlhevülést, vagy az elektrolit szivárgásához vezethet. Ha a készüléket hosszabb ideig nem használja, vegye ki belőle az akkumulátort.

14. Ha a készüléket hosszabb ideig nem használja, vegye ki belőle az akkumulátort.
15. Ügyeljen arra, hogy ne maradjon forgács, por vagy homok az akkukazetta csatlakozópontjaiban, nyílásaiban vagy vájataiban. Az a teljesítmény gyengüléséhez és a készülék vagy az elemkazetta súlyos károsodásához vezethet.
16. Az akkumulátort tartsa gyermekektől távol.
17. Használat közben és az után az akkukazetta felmelegedhet, mely égési sérüléseket, alacsony hőmérsékletű égéseket okozhat.
18. Ne érjen a készülék csatlakozópontjához közvetlenül használat után, mert az eléggé felforrósodik ahhoz, hogy égési sérülést okozzon.
19. Ne használja az akkukazettát magasfeszültségű elektromos vezetékek közelében, kivéve, ha a készülék támogatja a magasfeszültségű vezetékek használatát. Az meghibásodáshoz vagy a készülék vagy az akkukazetta súlyos károsodásához vezethet.

**⚠ FIGYELEM:**

**Kizárólag eredeti Makita akkumulátorokat használjon. A nem eredeti, vagy módosított akkumulátorok fellobbanhatnak, tüzesetet, személyi sérüléseket és károkat okozhatnak. Emellett a Makita eszközre és a töltőre vonatkozó jótállás is érvényét veszti.**

**Tipppek az akkumulátor élettartamának meghosszabbításához**

1. Töltse fel az akkutartó rekeszt, mielőtt az teljes mértékben lemerülne. Minden esetben függessze fel a használatot és töltse fel az akkutartó rekeszt, amint észleli, hogy a készülék teljesítménye gyengül.
2. Soha ne töltse az akkutartó rekeszt, amikor az teljes mértékben fel van töltve. A túltöltés megrövidíti az akkumulátor élettartamát.
3. Az akkutartó rekesz töltését végezze, szobahőmérsékleten 10°C - 40°C (50°F - 104°F). Töltés előtt várja meg, míg az akkutartó rekesz lehül.
4. Ha nem használja az akkukazettát, vegye ki a készülékből vagy a töltőből.
5. Töltse fel az akkutartó rekeszt, ha azt hosszabb ideig (hat hónapot meghaladó ideig) nem kívánja használni.

# MŰKÖDÉSI IDŐ

\* A rádióhoz használható akkupakkok listája az alábbi táblázatban található.

\* Az alábbi táblázatban látható a működési idő egy töltéssel.

Modell	Akkukazetta		Akkumulátor kapacitása	Egység: Óra (Megközelítőleg)		
				Rádió*	Lámpa (360°-os fényezés)	Zseblámpa (fáklya mód)
DMR057	LXT (14.4V)	BL1415N	1.5Ah	12	4.0	8.0
		BL1430B	3.0Ah	20	7.0	13
		BL1440	4.0Ah	32	11	21
		BL1460B	6.0Ah	43	15	28
	LXT (18V)	BL1815N	1.5Ah	13	4.5	8.5
		BL1820B	2.0Ah	18	6.0	12
		BL1830B	3.0Ah	24	8.5	16
		BL1840B	4.0Ah	35	12	23
		BL1850B	5.0Ah	45	16	30
		BL1860B	6.0Ah	54	19	36
MR010G	XGT (36V - 40Vmax)	BL4020	2.0Ah	20	13	25
		BL4025	2.5Ah	24	16	29
		BL4040	4.0Ah	35	24	44
		BL4050F	5.0Ah	50	34	62

\* A HANGSZÓRÓ KIMENETÉNÉL=100mW

## ⚠ FIGYELMEZTETÉS:

**Kizárólag a fent felsorolt akkukazettákat használja. Azoktól eltérő kazetták használata sérülésekhez és/vagy tüzesettséghez vezethet.**

## MEGJEGYZÉS:

- Az akkumulátorok készenléti idejét bemutató táblázat adatai tájékoztató jellegűek.
- A valós üzemidő függhet az akkumulátor típusától, a töltés feltételeitől és a használati környezettől is.
- A fent felsorolt akkukazetták némelyike a tartózkodási helyétől függően lehet, hogy nem lesz elérhető.

## Ajánlott vezetékes áramforrás

Modell	Hordozható akkumulátorcsomag
DMR057	PDC01
MR010G	PDC01/PDC1200

- A fent felsorolt vezetékes akkukazetták némelyike a tartózkodási helyétől függően lehet, hogy nem lesz elérhető.
- A vezetékes akkukazetták használata előtt olvassa el a rajtuk található utasításokat és óvintézkedéseket.

## BEÜZEMELÉS ÉS ÁRAMELLÁTÁS

### ⚠ FIGYELEM:

- A rádió beüzemelése vagy az akkukazetta kivétele előtt mindig kapcsolja ki a rádiót.
- Vigyázzon, hogy ne ejtse le vagy üsse meg a rádiót. A törött borítás megvághatja az ujjait vagy megütheti a testét. Ha a rádió megsérül, kiszámíthatatlanul viselkedhet és tüzesetet, robbanást vagy sérülést okozhat.
- Az akkukazetta behelyezése vagy kivétele során tartsa a készüléket erősen.

### FONTOS:

- A csökkenő teljesítmény, a működési zavarok, a szakadozó hang vagy a villogó  ikon és háttérvilágítás azt jelzi, hogy az akkumulátort ki kell cserélni.
- Az akkukazetta nincs a standard tartozékok közt.

## A csúsztatható akkutartó rekesz beszerlése és eltávolítása (2-3. ábra)

### ➤ 1. Piros színű jelzőfény

















- Az akkutartó rekesz beszereléséhez illesse az elemtartó rekesz nyelvét a borításon lévő vájathoz, majd csúsztassa az be a helyére. Mindig teljes mértékbe illesse helyre egészen addig, míg az a helyére nem kattant.
- Ha az ábrán látható piros színű jelzőfényt látja, akkor nem záródott be teljesen. Helyezze be az akkumulátort teljesen, amíg a piros rész el nem tűnik. Ha ez nem történik meg, akkor az akkumulátor kieshet a rádióból, és sérülést okozhat Önnek vagy a környezetében lévő más személyeknek.
- Ne erőltesse az akkumulátorházat a behelyezéskor. Ha az akkumulátorház nem csúszik be könnyedén, akkor nem megfelelően lett behelyezve.
- Az akkukazetta kivételéhez csúsztassa azt ki a rádióból, ehhez a kazetta elején lévő gombot kell csúsztatni.

## A maradék akkufeszültség jelzése (4-5. ábra)

### ➤ 1. Jelzőfény 2. Ellenőrző gomb

A maradék akkufeszültség ellenőrzéséhez nyomja meg az ellenőrző gombot az akkutartó rekeszen. A jelzőfények egy pár másodpercre kigyulladnak.

### • XGT/LXT akkukazetta

Jelzőfények			Maradék akkufeszültség
 Világít Nem	 Ég	 Villog	
			75% ~ 100%
			50% ~ 75%
			25% ~ 50%
			0% ~ 25%
			Az akkumulátor töltése
 	 		Az akkumulátor meghibásodhatott

### MEGJEGYZÉS:

- A külső hőmérsékleti viszonyoktól függően a jelzés kissé eltérhet a valós akkufeszültségtől.
- Az első (bal szélső) jelzőfény felvillan, amikor az akkumulátor védelmi rendszere működésben van.

## Töltés az USB áramellátási bemeneten keresztül

### MEGJEGYZÉS:

- Az USB áramellátási bemenetbe csak olyan készülékeket csatlakoztasson, amelyek DC 5V, 2,4A áramforrásokkal kompatibilisek. Különben ez a termék hibás működéséhez vezethet.
- Csatlakoztassa az USB kábelt (nincs mellékelve) a termék USB aljzatához. Ezután csatlakoztassa a kábel másik végét a készülékhez.
- A töltés megkezdéséhez nyomja meg az USB I/O gombot a töltési funkció engedélyezéséhez. Az USB I/O gomb zöld színnel világít.
- Ha az akkumulátor töltöttsége alacsony, a kijelző háttérvilágítása villogni fog, amíg a töltési funkció ki nem kapcsol.
- Ha a töltési funkció töltés nélkül van bekapcsolva, az USB I/O gomb zöld színnel villog, és a töltési funkció 30 perc után automatikusan kikapcsol.
- A töltés leállításához nyomja meg az USB I/O gombot a töltési funkció kikapcsolásához.



- A hangszóró kimeneti teljesítménye, a maximális hangerő csökkenni fog az USB töltése közben.

#### FONTOS:

- Mielőtt csatlakoztatja USB-eszközt az aljzathoz, mindig mentse le az USB-eszközön lévő adatokat. Ellenkező esetben az adatok bármikor elveszhetnek.
- A rádió egyes USB-eszközök számára nem tud áramot biztosítani.
- Ha nem használja, vagy töltés után, távolítsa el az USB kábelt és zárja be a fedelet.
- Ne csatlakoztassa ezt az USB aljzatot a PC USB-portjába, mivel akkor nagyon valószínű, hogy ez az egységek meghibásodását eredményezheti.

## FM RÁDIÓ HALLGATÁSA

### FM állomások behangolása

FM állomások behangolásához kövesse az alábbi lépéseket.

1. Kapcsolja be a rádiót a bekapcsológombbal.
2. A Mode gomb ismételt megnyomásával válassza ki a FM rádió módot.
3. Tartsa lenyomva a Hangolás fel/le gombot, hogy automatikusan egy magasabb vagy alacsonyabb frekvenciájú FM állomásra hangoljon. A rádió megszakítja a keresést, amikor megfelelő erősségű állomást talál. A kijelzőn látható lesz a megtalált rádiójel frekvenciája.
4. Ha szükséges, a frekvencia finomhangolásához nyomja meg az állomáskeresés fel vagy le gombot.
5. További rádióállomások behangolásához ismételve meg a 3. és a 4. lépéseket.

#### MEGJEGYZÉS:

FM rádió módban ha a rádió vétele nem megfelelő, a rádiót a jobb vétel érdekében át kell helyezni.

### Tárolt állomások

Az FM rádióknak 9 tárhelye van.

1. A rádió bekapcsolásához nyomja meg a bekapcsológombot.
2. A Mode gomb segítségével válassza ki az FM rádió módot. Hangolja be a kívánt rádióállomást az előzőleg leírtak szerint.
3. Tartsa lenyomva az állomás fel/le gombot, amíg az „M” felirat villogni nem kezd a kijelzőn.
4. A kívánt memóriahely számának kiválasztásához nyomja meg az állomás fel vagy le gombot.
5. Tartsa lenyomva az állomás fel/le gombot, amíg az „M” felirat villogása abba nem marad a kijelzőn. A rádióállomás ekkor mentésre kerül a kiválasztott memóriahelyre. A kijelzőn a látható lesz a memóriahely száma.
6. Ismételve meg ezt az eljárást a többi programhelyhez is, ha szükséges. A fenti művelet folytatásakor

ha szükséges, a már tárolt állomások felülírásra kerülhetnek.

### Tárolt állomások előhívása

1. Kapcsolja be a rádiót és válassza ki az FM rádió módot.
2. Egy pillanatra nyomja meg az állomás fel vagy le gombot a memóriában tárolt állomások bármelyikének előhívásához.

## ZENEHALLGATÁS BLUETOOTH-ON KERESZTÜL

Az automata kapcsolódáshoz és a rádióról Bluetooth-on keresztül történő zenehallgatáshoz először párosítania kell Bluetooth készülékét a rádióval. A párosítás egy kapcsot hoz létre a két készülék között, hogy meg tudják ismerni egymást.

#### Megjegyzés:

- A jobb hangminőség érdekében ajánlatos a Bluetooth eszköze hangerejét a kétharmadnál nagyobbra állítani, a hangerőt ezután a rádión módosíthatja.
- A rádió legfeljebb 8 párosított eszköz megjegyzésére képes, ha ezt a számot meghaladja, a legrégebbi párosítási előzmény felülírásra kerül.

### Bluetooth készüléke párosítása az első alkalommal

1. A rádió bekapcsolásához nyomja meg a bekapcsológombot. A Bluetooth mód kiválasztásához nyomja meg a Mode gombot. A kijelzőn villog a Bluetooth állapotjelző ikon, jelezve, hogy a rádió felfedezhető.
2. A rádió párosításához kapcsolja be Bluetooth funkciót a készülékén a készülék használati útmutatójában leírtak szerint. Nyissa meg a Bluetooth-eszközök listáját, majd válassza ki a rádiója nevét (egyes a BT2-nél korábbi verziójú Bluetooth-eszközök esetén még be kell írni a „0000” jelszót.)
3. A csatlakozást egy hangjelzés erősíti meg. A Bluetooth ikon villogása megszűnik. Egyszerűen válassza ki bármely zeneszámot a forráseszközön, és indítsa el a lejátszást. A hangerőt a forráseszközön és a rádión is szabályozhatja.
4. A műsorszámok közötti léptetésre, valamint a lejátszásra és a lejátszás megszakítására a Bluetooth-eszközön és közvetlenül a rádión is van lehetőség.

## Megjegyzés:

- Ha 2 Bluetooth eszköz először kapcsolódik, mindkettő keresni kezdi a rádiót, az mindkettőn meg is fog jelenni. Az egyik eszközzel történő párosítás követően azonban a másik eszköz már nem fogja látni a rádiót.
- Ha a Bluetooth-eszköz csatlakozása a rádióhoz átmenetileg megszakad, a csatlakozást újra el kell végeznie manuálisan.
- Ha a rádió neve megjelenik a Bluetooth készülékek listájában, de nem tud hozzá kapcsolódni, törölje ki a rádió nevét a listából, majd párosítsa a rádiót ismét az előzőekben leírt lépéseket követve.
- A Bluetooth optimális hatótávja körülbelül 10 méter (33 láb), a rádiótól látótávolságra, de akár 30 méter (100 láb) távolságban is működhet.
- Ha a Bluetooth kapcsolódás a leválasztási idő hosszúsága, a hatótávolság túllépése, akadályok vagy hasonló miatt megszakad, a csatlakozást lehet, hogy meg kell ismételni.
- A kapcsolat minőségét fizikai akadályok, más vezeték nélküli vagy elektromágneses eszközök is befolyásolhatják.
- A Bluetooth kapcsolódás minősége a párosított eszközöktől is függ. A rádióhoz való kapcsolódás előtt nézzen utána az eszköze Bluetooth kapacitásának. Egyes párosított eszközök nem támogatják az összes funkciót.

## Audiófájl lejátszása Bluetooth módban

Ha sikeresen összekapcsolta a rádiót a kiválasztott Bluetooth-eszközzel, akkor a csatlakoztatott Bluetooth-eszköz vezérlőinek segítségével elindíthatja a zenelejátszást.

1. A lejátszás megkezdése után a hangerőt mind a rádió hangerőgombjaival, mind a Bluetooth-eszköz hangerőszabályójával beállíthatja.
2. A zeneszámok lejátszását és szüneteltetését, valamint a zeneszámok közötti mozgást a Bluetooth eszközéről vezérelheti. Amellett a lejátszást a rádión lévő lejátszás/szünet, következő/előző zeneszám gombokkal is tudja vezérelni.
3. A gyorskeresés és visszatekerés gomb nyomva tartással végigtekerhet az aktuális zeneszámon. Ha elért a kívánt helyre, engedje fel a gombot.

## Megjegyzés:

- Egyes zenelejátszó alkalmazások és eszközök nem biztos, hogy reagálnak minden kezelési műveletre.
- Egyes mobiltelefonoknál hívások indításakor vagy fogadásakor a kapcsolat átmenetileg megszakadhat. Más eszközöknél a Bluetooth zenelejátszása szöveges üzenetek, e-mailek fogadásakor vagy más, a zenelejátszástól független okból egy rövid időre

elnémulhat. Az ilyen viselkedés a csatlakoztatott eszköz funkciója, nem a rádió meghibásodására utal.

## Lejátszás egy előzőleg párosított Bluetooth-forrásról

Amennyiben Bluetooth-eszközét már korábban párosította a rádióval, a készülék megjegyzi azt, és megpróbál kapcsolódni ahhoz az eszközhöz, amelyhez a legutóbb kapcsolódott. Ha a legutóbb kapcsolódott eszköz nem elérhető, a rádió felfedezhető állapotban marad.

## A Bluetooth-eszköz leválasztása

Tartsa lenyomva a Bluetooth párosítás gombját 2-3 másodpercig, amíg a Bluetooth állapotjelző ikon villogni nem kezd a kijelzőn, vagy kapcsolja ki a Bluetooth-t a Bluetooth-eszközén a kapcsolat leállításához. A kapcsolatot úgy is megszakíthatja, ha a Bluetooth módtól eltérő módot választ a Mode gomb megnyomásával.

## LED LÁMPA/ZSEBLÁMPA FUNKCIÓ

1. A lámpa bekapcsolásához nyomja meg a lámpa be/ki gombot.
2. Válasszon az alábbiak közül.
  - A különböző világítási módok közt a lámpa be/ki gomb megnyomásával válthat.
  - A fényesség beállításához nyomja meg a fényerő gombját.
  - A különböző színhőmérsékletek között a színhőmérséklet gombjával választhat.

Világítási mód		Fényerő	Színhőmérséklet
Lámpa	360°-os fényszórás Oldalt hordozható	Magas Alacsony	Fehér Természetes Meleg
Zseblámpa	Fáklya mód Zseblámpa	Magas Alacsony	



## Megjegyzés:

- Oldalt hordozható módban csak a lámpa három oldala világít. Ha a szíjat használja, a lámpa oldalt hordozható módba állítható, hogy a fény ne világítson a felhasználó szemébe.
3. A lámpa kikapcsolásához nyomja meg a lámpa be/ki gombot.

# VEGYES BEÁLLÍTÁSOK

## Billentyűzár

A billentyűzár célja a rádió akaratlan működtetésének megakadályozása.

1. Tartsa lenyomva a Lock gombot 2-3 másodpercig, amíg a képernyőn a  felirat meg nem jelenik. A bekapcsológombon kívül minden gomb zárolásra kerül.
2. A zár feloldásához tartsa nyomva a Lock gombot 2-3 másodpercig, amíg a  el nem tűnik a kijelzőről.

## A szíj használata (6. ábra)

A terméket a mellékelt szíj segítségével igény szerint fel is akaszthatja. (A felszerelés módját a 6. ábra mutatja)

## KARBANTARTÁS

### ⚠ FIGYELEM:

- Soha ne használjon benzint, oldószert, alkoholt vagy ehhez hasonlót. Ezek elszíneződést, deformálódást vagy repedéseket okozhatnak.
- A rádiót ne mossa le vízzel.

# MŰSZAKI ADATOK

Modell	DMR057	MR010G
Akkumulátor	14.4V & 18V	36V - 40Vmax
Frekvenciatartomány	FM: 87.5-108 MHz (0.05MHz/lépés)	
Antenna rendszer	FM: Beépített antenna	
USB kimenet	5V/2.4A	
Hangszóró	2.25 hüvelyk	
Kimeneti teljesítmény	14.4V: 2.4W 18V: 3W	36V: 3W
Méret (H x Sz x M) (lehajtott hordfüllel)	126 x 129 x 289 mm (BL1860B)	126 x 166 x 315 mm (BL4050F)
Tömeg (akkumulátor nélkül)	0.97KG	0.99KG
Bluetooth® (A Bluetooth® szóvédjegy és emblémák a Bluetooth SIG, Inc. tulajdonában lévő bejegyzett védjegyek.)		
Bluetooth verzió	5.0 Tanúsítva	
Bluetooth profilok	A2DP/SCMS-T/AVRCP	
Átviteli teljesítmény	Power Class2	
Átviteli hatótáv	Optimális hatótáv: 10méter (33láb) Maximális hatótáv: Legfeljebb 30méter (100láb) (a körülményektől függően változhat.)	
Bluetooth kodek	SBC	
Maximális rádiófrekvenciás teljesítmény	BT EDR: 3.79dBm	BT EDR: 3.47dBm
Működési frekvencia	2402MHz ~ 2480MHz	

## SLOVAK (Originálne inštrukcie)

### VYSVETLENIE HLAVNÉHO NÁHĽADU (obr. 1)

1. Rukoväť na prenášanie
2. Bateria
3. Reproduktor
4. LED svetidlo
5. Priestor batérie
6. Tlačidlo na zvýšenie/zníženie hlasitosti
7. Tlačidlo režim/zámok
8. Tlačidlo Preset down
9. Tlačidlo napájania
10. Tlačidlo Preset up
11. Tlačidlo Párovanie Bluetooth/Prehrať/  
Pozastaviť
12. Tlačidlo Ladenie nadol/Predchádzajúca  
skladba/Pretáčanie dozadu
13. Tlačidlo ladenia/dalšia skladba/pretáčania  
dopredu
14. Tlačidlo jasu svetla
15. Tlačidlo zapnutia/vypnutia svetla/tlačidlo  
svetelného režimu
16. Tlačidlo teploty farby
17. Tlačidlo zapnutia/vypnutia USB nabíjania/  
LED indikátor nabíjania
18. USB napájací port
19. Spona na popruh

### LCD displej

- A. Tlačidlo uzamknutia aktivované
- B. Hlasitosť
- C. Indikátor vybitia batérie
- D. Číslo pamäte
- E. Rádiová frekvencia/úroveň hlasitosti/režim  
Bluetooth
- F. FM pásmo
- G. Ikona stavu Bluetooth

### SYMBOLY

Nasledujúci text zobrazuje symboly použité na zariadení. Uistite sa, že im pred použitím rozumiete.



Prečítajte si návod na použitie.



Len pre krajiny EÚ.

Z dôvodu prítomnosti nebezpečných komponentov v zariadení môžu mať použité elektrické a elektronické zariadenia, akumulátory a batérie

negatívny vplyv na životné prostredie a zdravie ľudí. Elektrické a elektronické prístroje alebo batérie neodhadzujte do domového odpadu! V súlade s európskou smernicou o odpade z elektrických a elektronických zariadení a o akumulátoroch a batériách a o odpadových akumulátoroch a batériách, ako aj s ich prispôbením vnútroštátnym právnym predpisom, by sa použité elektrické zariadenia, batérie a akumulátory mali skladovať oddelene a odovzdať ich na samostatnom zbernom mieste pre komunálny odpad, pracujúci v súlade s predpismi o ochrane životného prostredia. Toto je označené symbolom preškrtnutej smetnej nádoby na kolieskach umiestnenej na zariadení.

### DÔLEŽITÉ BEZPEČNOSTNÉ UPOZORNENIA

#### UPOZORNENIE:

Pri používaní tohto produktu je potrebné vždy dodržiavať základné bezpečnostné opatrenia, aby sa znížilo riziko požiaru, úrazu elektrickým prúdom a zraneniu osôb, vrátane nasledujúcich:

1. Pred použitím si pozorne prečítajte tento návod na použitie a tiež návod na použitie pre nabíjačku.
2. Čistite len suchou handrou.
3. Neumiestňujte v blízkosti zdrojov tepla ako sú radiátory, tepelné registre, pece, a ďalších prístrojov (vrátane zosiľovačov), ktoré produkujú teplo.
4. Používajte len prípojky/príslušenstvo špecifikované výrobcom.
5. Akumulátorom napájané rádio s integrovaným akumulátorom, alebo so samostatným akumulátorom sa smie nabíjať len vyšpecifikovanou nabíjačkou akumulátora. Nabíjačka vhodná pre jeden typ akumulátora môže pri inom type akumulátora spôsobiť riziko vzniku požiaru.
6. Rádio napájané akumulátorom používajte iba so špecifickým typom akumulátora. Použitie iného typu akumulátora môže spôsobiť riziko vzniku požiaru.
7. Ak akumulátor nepoužívate, držte ho mimo dosahu kovových predmetov ako sú: kancelárske sponky, mince, kľúče, kince, skrutky alebo ďalšie drobné kovové predmety, ktoré môžu nadviazať prepojenie z jedného pólu na druhý. Skratovaním kontaktov akumulátora môže dôjsť k iskreniu, popáleninám alebo požiaru.
8. Vyhnite sa kontaktu tela s uzemnenými povrchmi, ako sú potrubia, radiátory, sporáky a chladničky.

Existuje zvýšené riziko úrazu elektrickým prúdom, ak vaše telo je uzemnené.

9. V nevhodných podmienkach môže kvapalina z akumulátora uniknúť; vyhňte sa kontaktu. Ak náhodou dôjde ku kontaktu, opláchnite vodou. Pri zasiahnutí očí, vyhľadajte lekársku pomoc. Unikajúca kvapalina z batérie môže spôsobiť podráždenie pokožky alebo popálenie.
  10. Nepoužívajte batériové články alebo nástroje, ktoré sú poškodené alebo upravené. Poškodené alebo upravené batérie môžu mať nepredvídateľné správanie, ktoré môže viesť k požiaru, explózii alebo riziku poranenia.
  11. Nevystavujte batériu alebo nástroj ohňu alebo nadmernej teplote. Vystavenie ohňu alebo teploty nad 130°C (266°F) môže viesť k výbuchu.
  12. Riadte sa všetkými inštrukciami pre nabíjanie a nenabíjajte batériu alebo nástroj mimo rozsah teplôt špecifikovaných v návode. Nesprávne nabíjanie, alebo pri teplotách mimo špecifikovaný rozsah, môže viesť k poškodeniu batérie a zvýšiť riziko ohňa.
  13. Nepoužívajte produkt dlhší čas pri vysokej hlasitosti. Aby ste predišli poškodeniu sluchu, používajte produkt na strednej úrovni hlasitosti.
  14. (Len pre výrobky s LCD displejom) LCD displeje obsahujú tekutinu, ktorá môže spôsobiť podráždenie i otravu. Ak kvapalina prenikne do očí, úst alebo pokožky, vypláchnite ju vodou a zavolajte lekára.
  15. Nevystavujte výrobok dažďu ani mokrému prostrediu. Vniknutie vody do výrobku zvyšuje riziko úrazu elektrickým prúdom.
  16. Tento výrobok nie je určený na použitie osobami (vrátane detí) so zníženými fyzickými, zmyslovými alebo duševnými schopnosťami alebo nedostatkom skúseností a vedomostí, pokiaľ nie sú pod dohľadom alebo poučení o používaní výrobku osobou zodpovednou za ich bezpečnosť. Deti by mali byť pod dozorom, aby sa zamedzila ich hra s týmto výrobkom. Výrobok uchovávajte mimo dosahu detí.
- riziko vzniku prehrievania, popálenia alebo dokonca výbuchu.
  4. Ak sa elektrolyt dostane do očí, vypláchnite ich čistou vodou a ihneď vyhľadajte lekársku pomoc. Môže to viesť k strate zraku.
  5. Neskratujte zásobník batérie:
    - (1) Nedotýkajte sa pólov žiadnym vodivým materiálom.
    - (2) Zásobník batérie neskladujte v nádobe s inými kovovými predmetmi, ako sú klince, mince, a pod.
    - (3) Nevystavujte zásobník batérie vode a dažďu. Skrat batérie môže spôsobiť veľký prietok prúdu, prehrievanie, možné popálenie a poruchu.
  6. Neskladujte prístroj a zásobník batérie na miestach, kde môže teplota dosiahnuť alebo prekročiť 50°C (122°F).
  7. Nespalujte zásobník batérie, ani keď je vážne poškodený alebo celkom opotrebovaný. Zásobník batérie môže v ohni vybuchnúť.
  8. Dávajte pozor, aby ste batériu neupustili ani s ňou neudierali.
  9. Nepoužívajte poškodenú batériu.
  10. Pre vyhnutie sa riziku pri použití si prečítajte najprv manuál na výmenu batérie.
  11. Obsahované lítium-iónové batérie podliehajú požiadavkám právnych predpisov týkajúcich sa nebezpečného tovaru. Pre komerčnú prepravu, napr. tretími stranami, zasielateľmi, musí byť dodržané osobitné balenie a označenie. Pre prípravu odoslania položky musí byť konzultovaný expert na nebezpečný materiál. Dodržujte prosím aj možné podrobnejšie národné predpisy. Zalepte pásku alebo zakryte otvorené kontakty a zabalte batériu tak, aby sa nemohla v balení pohybovať.
  12. Pri likvidácii batérií ich vyberte zo zariadenia a odnesť na bezpečné miesto. Riadte sa miestnymi reguláciami o likvidácii batérií.
  13. Používajte batérie iba s výrobkami špecifikovanými spoločnosťou Makita. Inštalácia batérií do nevyhovujúcich výrobkov môže viesť k vzniku požiaru, nadmernému teplu, výbuchu alebo úniku elektrolytu. Ak zariadenie nie je dlhšiu dobu používané, batérie musia byť vybrané zo zariadenia.
  14. Ak zariadenie nie je dlhšiu dobu používané, batérie musia byť vybrané zo zariadenia.
  15. Dbajte na to, aby sa do svoriek, otvorov a drážok kazety s batériou nedostali úlomky, prach alebo zemina. Môže to mať za následok zlý výkon alebo poruchu náradia alebo akumulátorovej kazety.
  16. Batériu uchovávajte mimo dosahu detí.

## UCHOVAJTE SI Tieto POKYNY

### ŠPECIFICKÉ BEZPEČNOSTNÉ PRAVIDLÁ PRE ZÁSObNÍK BATÉRIE

1. Pred použitím zásobníka batérie si prečítajte všetky pokyny a varovné symboly na (1) nabíjačke, (2) batérii a (3) výrobku využívajúceho batériu.
2. Nikdy zásobník batérie nerozoberajte.
3. Ak sa prevádzková doba príliš skrátila, prerušte okamžite prevádzku. Môže to mať za následok

17. Počas použitia a po použití sa môže akumulátorová batéria zohriať, čo môže spôsobiť vážne popáleniny alebo jemné popálenie pri nízkej teplote.
18. Nedotýkajte sa terminálu náradia okamžite po použití, pretože môže byť dostatočne horúce na to, aby vás popáľilo.
19. Pokiaľ prístroj nepodporuje použitie v blízkosti elektrických vedení vysokého napätia, nepoužívajte kazetu s batériami v blízkosti elektrických vedení vysokého napätia. Môže to spôsobiť poruchu alebo poruchu prístroja alebo akumulátorovej kazety.

**⚠ POZOR:**

**Používajte len originálne batérie Makita. Použitie neoriginálnych batérií alebo batérií, ktoré boli upravené, môže mať za následok výbuch batérie spôsobujúci požiar, zranenie a poškodenie. Tiež to povedie k zrušeniu záruky na výrobok a nabíjačku Makita.**

### **Tipy pre zachovanie maximálnej životnosti batérie**

1. Nabite zásobník batérie pred úplným vybitím. Vždy najprv zastavte prístroj a dobite zásobník batérie, keď si všimnete jeho znížený výkonu.
2. Nikdy nenabíjajte úplne nabitý zásobník batérie. Prebíjanie skracuje životnosť batérie.
3. Nabíjajte zásobník batérie pri izbovej teplote 10°C - 40°C (50°F - 104°F). Nechajte horúci zásobník batérie vychladnúť pred nabíjaním.
4. Ak nepoužívate batériu, vyberte ju z náradia alebo nabíjačky.
5. Nabite zásobník batérie, ak ho neplánujete používať dlhšiu dobu (viac ako šesť mesiacov).

# DOBA PREVÁDZKY

\* Vhodné batérie pre toto rádio sú uvedené v nasledujúcej tabuľke.

\* Nasledujúca tabuľka ukazuje dobu prevádzky na jedno nabitie.

Model	Akumulátora kazeta		Kapacita akumulátora	Jednotka: Hodina (približne)		
				Rádio*	Baterka (360° pokrytie svetlom)	Baterka (režim baterky)
DMR057	LXT (14.4V)	BL1415N	1.5Ah	12	4.0	8.0
		BL1430B	3.0Ah	20	7.0	13
		BL1440	4.0Ah	32	11	21
		BL1460B	6.0Ah	43	15	28
	LXT (18V)	BL1815N	1.5Ah	13	4.5	8.5
		BL1820B	2.0Ah	18	6.0	12
		BL1830B	3.0Ah	24	8.5	16
		BL1840B	4.0Ah	35	12	23
		BL1850B	5.0Ah	45	16	30
		BL1860B	6.0Ah	54	19	36
MR010G	XGT (36V - 40Vmax)	BL4020	2.0Ah	20	13	25
		BL4025	2.5Ah	24	16	29
		BL4040	4.0Ah	35	24	44
		BL4050F	5.0Ah	50	34	62

\* PRI VÝSTUPE REPRODUKTOROV=100mW

## ⚠ UPOZORNENIE:

Používajte len kazety s batériami uvedené vyššie. Používanie akýchkoľvek iných kaziet s batériami môže spôsobiť zranenie a/alebo požiar.

## POZNÁMKA:

- Tabuľka týkajúca sa vyššie uvedenej doby prevádzky akumulátora je referenčná.
- Skutočná doba prevádzky sa môže líšiť v závislosti od typu batérie, stavu nabíjania alebo prostredia použitia.
- Niektoré z vyššie uvedených batérií nemusia byť k dispozícii. Záleží od oblasti, kde žijete.

## Odporúčaný zdroj napájania pomocou kábla

Model	Prenosný napájací zdroj
DMR057	PDC01
MR010G	PDC01/PDC1200

- Batérie pripojené káblom uvedené vyššie nemusí byť dostupné v závislosti od oblasti vášho bydliska.
- Pred použitím batérie pripojenej káblom si prečítajte pokyny a výstražné označenia na nich.

## INŠTALÁCIA A NAPÁJANIE

### ⚠ POZOR:

- Pred inštaláciou alebo vybratím akumulátora vždy vypnite rádio.
- Dbajte na to, aby Vám rádio nepadlo alebo ste doň nevrzali. Rozbitý povrch Vás môže zraniť. Poškodené rádio môže fungovať nepredvídateľne a spôsobiť požiar, výbuch alebo nebezpečenstvo poranenia.
- Pri inštalácii alebo vyberaní batérie pevne držte prístroj a aj batériu.

### DÔLEŽITÉ:

- Znížený výkon, skreslenie, koktanie alebo blikajúca ikona  a podsvietenie signalizujú, že je potrebné vymeniť batériu.
- Akumulátor nie je súčasťou štandardného balenia.

### Inštalácia alebo odstraňovanie Slide battery zásobníka (obr. 2-3)

#### ➤ 1. Červený indikátor

- Pri inštalácii zásobníka batérie na ňom najprv zarovnajete jazýček s drážkou v puzdre a zasuňte ho na miesto. Vždy ho vložte na doraz, kým nie je zaistený na svojom mieste a nezaznie malé cvaknutie.
- Ak vidíte červený indikátor, ako je znázornené na obrázku, nie je úplne uzamknutá. Nainštalujte ho teda úplne tak, aby tento červený indikátor nebolo vidieť. V opačnom prípade môže náhodne vypadnúť z rádia a ublížiť vám alebo osobám v okolí.
- Blok akumulátora nekladajte násilu. Ak sa blok akumulátora nedá zasunúť ľahko, nekladáte ho správne.
- K odstráneniu bloku akumulátora ho vysuňte z rádia za súčasného vysúvania tlačidla na jeho prednej strane.

















### Indikácia zostávajúcej kapacity batérie (obr. 4-5)

#### ➤ 1. Kontrolky 2. Tlačidlo kontroly

Stlačte tlačidlo kontroly na zásobníku batérie pre

zobrazenie zostávajúcej kapacity batérie. Kontrolky sa na niekoľko sekúnd rozsvietia.

#### • Akumulátora XGT/LXT

Kontrolky			Zostávajúca kapacita
 Rozsvietené	 Vypnuté	 Blikajúce	
			75% ~ 100%
			50% ~ 75%
			25% ~ 50%
			0% ~ 25%
			Nabíte batériu
 	 		Batéria pravdepodobne zlyhala

#### POZNÁMKA:

- V závislosti od podmienok použitia a okolitej teploty sa môže zobrazenie mierne líšiť od skutočnej kapacity.
- Keď sa zapne ochrana batérie, svetelný indikátor (úplne vľavo) začne blikať.

### Nabíjanie pomocou napájacieho portu USB

#### POZNÁMKA:

- Do USB napájacieho portu pripájajte iba zariadenia, ktoré sú kompatibilné so zdrojom DC 5V, 2,4A. V opačnom prípade to môže spôsobiť poruchu produktu.
- Pripojte USB kábel (nie je súčasťou dodávky) k USB napájacíemu portu produktu. Potom pripojte druhý koniec kábla k zariadeniu.
- Ak chcete spustiť nabíjanie, stlačte tlačidlo zapnutia/vypnutia nabíjania USB, čím aktivujete funkciu nabíjania. Tlačidlo zapnutia/vypnutia USB nabíjania sa rozsvieti na zeleno.
- Keď je batéria takmer vybitá, podsvietenie obrazovky bude blikať, kým sa funkcia nabíjania nevy vypne.
- Ak je funkcia nabíjania zapnutá bez nabíjania, tlačidlo zapnutia/vypnutia USB nabíjania bude blikať na zeleno a funkcia nabíjania sa po 30 minútach automaticky vypne.
- Ak chcete zastaviť nabíjanie, stlačte tlačidlo zapnutia/vypnutia nabíjania USB, čím deaktivujete funkciu nabíjania.
- Počas nabíjania pomocou rozhrania USB sa maximálna hlasitosť na výstupe reproduktora zníži.



## DÔLEŽITÉ:

- Pred pripojením zariadenia s rozhraním USB do USB portu vždy vykonajte zálohovanie svojich údajov uložených v zariadení s rozhraním USB. V opačnom prípade môže dôjsť ku strate údajov.
- Radio nedokáže napájať niektoré zariadenia s rozhraním USB.
- Počas nepoužívania alebo po nabití odpojte USB kábel a zatvorte kryt.
- Túto USB zásuvku nepripájajte k USB portu na počítači, pretože je veľmi pravdepodobné, že dôjde k poškodeniu jednotiek.

## POČÚVANIE FM RÁDIA

### Ladenie staníc FM

Ak chcete naladiť rozhlasové stanice FM, postupujte takto:

1. Zapnite rádio pomocou tlačidla napájania.
2. Opakovaným stlačením tlačidla Mode (režim) vyberte režim rádia FM.
3. Stlačte a podržte tlačidlo Tuning up alebo Tuning down, aby ste automaticky naladili FM stanicu s vyššou alebo nižšou frekvenciou. Vaše rádio zastaví vyhľadávanie, keď nájde stanicu s dostatočnou silou. Na displeji sa zobrazí frekvencia signálu, ktorý bol nájdený.
4. Ak je to potrebné, stlačte tlačidlo Tuning up alebo Tuning down a jemne doladíte frekvenciu.
5. Opakovaním krokov 3 a 4 naladíte ďalšie rozhlasové stanice.

### POZNÁMKA:

V režime rádia FM, ak príjem rádia nie je dobrý, môže byť potrebné premiestniť rádio na miesto s lepším príjmom.

### Predvoľby staníc v pamäti

FM rádio má 9 predvolených staníc.

1. Rádio zapnete stlačením tlačidla napájania.
2. Stlačením tlačidla Mode vyberte režim rádia FM. Naladte požadovanú rozhlasovú stanicu podľa vyššie uvedeného popisu.
3. Stlačte a podržte tlačidlo Preset up alebo Preset down, kým na displeji nezačne blikať „M“.
4. Stlačením tlačidla Preset up alebo Preset down vyberte požadované číslo pamäte.
5. Stlačte a podržte tlačidlo Preset up alebo Preset down, kým „M“ neprestane blikať na displeji. Rozhlasová stanica sa uloží do zvolenej predvoľby pamäte. Na displeji sa zobrazí číslo pamäte.
6. Opakujte tento postup podľa potreby pre zostávajúce predvoľby. Predvolené stanice, ktoré už boli uložené, je možné v prípade potreby prepísať podľa vyššie uvedeného postupu.

## Yvolajte pamäťovú stanicu

1. Zapnite rádio a vyberte režim rádia FM.
2. Krátkym stlačením tlačidla Preset up alebo Preset down naladíte svoje rádio na jednu zo staníc uložených v pamäti predvoľieb.

## POČÚVANIE HUDBY CEZ BLUETOOTH STREAMING

K automatickému pripojeniu pre prehrávanie/streamovanie hudby Bluetooth cez rádio najprv potrebujete spárovať zariadenie s rádiom. Párovanie vytvorí "väzbu", na základe ktorej sa dve zariadenia budú poznať.

### Poznámka:

- Pre lepšiu kvalitu zvuku odporúčame nastaviť hlasitosť na Vašom Bluetooth zariadení na viac ako 2/3 a následne prispôbiť hlasitosť na rádiu podľa potreby.
- Rádio si dokáže zapamätať až 8 spárovaných zariadení. Ak je zariadení viac, najstarší záznam bude vymazaný a nahradený.

### Prvé párovanie zariadenia Bluetooth

1. Stlačením tlačidla napájania zapnite rádio. Stlačením tlačidla Mode vyberte režim Bluetooth. Ikona stavu Bluetooth na displeji blikať, čo znamená, že rádio je zistiteľné.
2. Aktivujte Bluetooth na svojom zariadení podľa používateľskej príručky zariadenia, aby ste sa pripojili k rádiu. Nájdite zoznam zariadení Bluetooth a vyberte zariadenie s názvom vášho rádia (Pri niektorých mobiloch, ktoré sú vybavené staršími verziami ako zariadenie BT.2.1 Bluetooth, možno budete musieť zadať prístupový kód „0000“).
3. Po pripojení zaznie potvrdzovací tón. Ikona Bluetooth prestane blikať. Môžete jednoducho vybrať a prehrať akúkoľvek hudbu zo zdrojového zariadenia. Ovládanie hlasitosti je možné nastaviť zo zdrojového zariadenia alebo priamo z rádia.
4. Pomocou Vášho Bluetooth zariadenia môžete spustiť/zastaviť hudbu a prechádzať jednotlivé nahrávky.

### Poznámka:

- Pokiaľ sa dve Bluetooth zariadenia spájajú v rovnakom čase, zobrazí sa rádio na oboch zariadeniach. Pokiaľ sa však jedno zo zariadení pripojí k rádiu ako prvé, druhé ho už na zozname nevidí.
- Pokiaľ bude Vaše Bluetooth zariadenie dočasne odpojené od rádia, budete ho musieť znova manuálne prepojiť.
- Ak sa názov vášho rádia zobrazuje v zozname zariadení Bluetooth, ale vaše zariadenie sa k nemu nemôže pripojiť, odstráňte položku zo zoznamu a

znova spárujte zariadenie s rádiom podľa vyššie popísaných krokov.

- Optimálny dosah prenosu Bluetooth je približne 10 metrov (33 stôp) v priamej viditeľnosti rádia, ale je možná vzdialenosť až 30 metrov (100 stôp).
- Ak príde k strate Bluetooth prepojenia, kvôli dlhému času bez pripojenia, prílišnej vzdialenosti zariadení, pôsobením vplyvu prekážok alebo iných vplyvov, budete musieť zariadenie znova pripojiť k rádiu.
- Fyzické prekážky alebo iné bezdrôtové a elektromagnetické zariadenia môžu ovplyvniť kvalitu pripojenia.
- Kvalita pripojenia sa môže líšiť vzhľadom na parametre pripojeného Bluetooth zariadenia. Pred pripojením na rádio sa oboznámte s Bluetooth vlastnosťami Vášho zariadenia. Niektoré Bluetooth zariadenia nemusia podporovať všetky funkcie.

## Prehrávanie zvukových súborov v režime Bluetooth

Po úspešnom pripojení rádia k vybranému zariadeniu Bluetooth môžete začať prehrávať hudbu pomocou ovládacích prvkov na pripojenom zariadení Bluetooth.

1. Po spustení prehrávania je možné nastaviť hlasitosť na rádiu pomocou tlačidiel hlasitosti a na zariadení Bluetooth pomocou ovládača hlasitosti na zariadení.
2. Na prehrávanie/pozastavenie a navigáciu v skladbách použite ovládacie prvky na zariadení Bluetooth. Prípadne môžete prehrávanie ovládať pomocou tlačidiel Play/Pause, Next track, Previous track na rádiu.
3. Ak chcete prechádzať aktuálnou skladbou, stlačte a podržte tlačidlo Fast-forward or Rewind button (Rýchle pretáčanie vpred alebo vzad). Po dosiahnutí požadovaného bodu tlačidlo uvoľnite.

### Poznámka:

- Niektoré aplikácie alebo zariadenia prehrávača nemusia reagovať na všetky tieto ovládacie prvky.
- Niektoré mobilné telefóny sa môžu dočasne odpojiť od rádia počas telefonických hovorov. Niektoré zariadenia môžu dočasne stlmiť prehrávanie cez Bluetooth v prípade prijatia SMS správy, emailov alebo iných príčin nesúvisiacich s prehrávaním hudby. Toto závisí od pripojeného zariadenia a nie je znakom poruchy rádia.

## Prehrávanie z už spárovaného zariadenia Bluetooth

Ak bolo Vaše Bluetooth zariadenie v minulosti s rádiom prepojené, rádio si ho zapamätá, a automaticky sa bude snažiť znova pripojiť na posledné zariadenie, s ktorým bolo prepojené. Ak toto zariadenie nie je dostupné, rádio bude vyhladateľné aj pre iné zariadenia.

## Odpojenie zariadenia Bluetooth

Stlačte a podržte tlačidlo párovania Bluetooth na 2-3 sekundy, kým na displeji nezačne blikať ikona stavu Bluetooth, alebo vypnite Bluetooth na svojom zariadení Bluetooth, aby ste zakázali pripojenie.

Môžete tiež stlačiť tlačidlo Mode (Režim), aby ste vybrali akýkoľvek režim okrem režimu Bluetooth a deaktivovali tak pripojenie.

## FUNKCIA LED LAMPIÓN/ BATERKY

1. Stlačením tlačidla zapnutia/vypnutia svetla zapnete svetlo.
2. Zvoľte nastavenie nasledovne.
  - Opakovaným stláčaním tlačidla zapnutia/vypnutia osvetlenia vyberte rôzne režimy osvetlenia.
  - Stlačením tlačidla Jas svetla nastavte vhodný jas svetla.
  - Stlačením tlačidla Teplota farieb vyberte rôzne teploty farieb.

Svetelného režimu		Jasu svetla	Teploty farby
Svietidlo	360° pokrytie svetlom Režim bočného nosenia	Vysoký nízky	Biela neutrálna teplá
Baterka	Režim baterky Baterka	Vysoký nízky	

### Poznámka:

V režime bočného nosenia svetla iba tri strany svietidla. Pri použití popruhu, lampa môže byť umiestnená ako režim bočného nosenia, aby sa zabránilo osleповaniu očí užívateľa svetlom.

3. Stlačením a podržaním tlačidla zapnutia/vypnutia svetla vypnete svetlo.

## RÔZNE NASTAVENIA

### Zámok na kľúč

Funkcia uzamknutia tlačidiel sa používa na zabránenie neúmyselnej činnosti rádia.

1. Stlačte a podržte tlačidlo Zámok na 2-3 sekundy, kým sa na displeji nezobrazí . Všetky tlačidlá okrem tlačidla napájania budú deaktivované.
2. Na uvoľnenie zámku stlačte a podržte tlačidlo Zámok na 2-3 sekundy, kým nezmizne z displeja.

### Požitie popruhu (obr. 6)

Pomocou dodaného popruhu môžete výrobok zavesiť rôznymi spôsobmi, kedykoľvek je to potrebné. (Pozrite si spôsob inštalácie na obrázku 6.)

# ÚDRŽBA

## ⚠ POZOR:

- Nikdy nepoužívajte benzín, benzén, riedidlo, alkohol či podobné látky. Môžu sa vyskytnúť deformácie, odfarbenie alebo praskliny.
- Neumývajte rádio vodou.

# ŠPECIFIKÁCIA

Model	DMR057	MR010G
Akumulátor	14.4V & 18V	36V - 40Vmax
Frekvenčný rozsah	FM: 87.5-108 MHz (0.05MHz/step)	
Systém antény	FM: Vstavaná anténa	
USB výstup	5V/2.4A	
Reproduktor	2.25-palcový	
Výstupný výkon	14.4V: 2.4W 18V: 3W	36V: 3W
Rozmery (D x Š x V) (So spustenou rukoväťou na prenášanie)	126 x 129 x 289 mm (s BL1860B)	126 x 166 x 315 mm (s BL4050F)
Hmotnosť (bez akumulátora)	0.97KG	0.99KG
Bluetooth® (Názov Bluetooth®, označenie a logá sú registrované ochranné známky spoločnosti Bluetooth SIG, Inc.)		
Verzia rozhrania Bluetooth	5.0 Certified	
Profily rozhrania Bluetooth	A2DP/SCMS-T/AVRCP	
Prenosový výkon	Výkonová trieda 2	
Rozsah prenosu	Optimálny dosah: do 10metrov (33stôp) Maximálny dosah: až 30metrov (100stôp) (Môže sa líšiť v závislosti od rôznych podmienok.)	
Bluetooth kodek	SBC	
Maximálna sila rádiových frekvencií	BT EDR: 3.79dBm	BT EDR: 3.47dBm
Operačná frekvencia	2402MHz ~ 2480MHz	

## ČESKY (Originální návod)

### LEGENDA CELKOVÉHO VYOBRAZENÍ (obr.1)

1. Rukojeť pro přenášení
2. Svítlna
3. Reproduktor
4. LED svítlna
5. Zásuvka baterie
6. Tlačítko pro zvýšení/snížení hlasitosti
7. Tlačítko Mode/Lock
8. Tlačítko Preset down
9. Tlačítko napájení (Power)
10. Tlačítko Preset up
11. Tlačítko Párování Bluetooth/Přehrát/  
Pozastavit (Bluetooth pairing/Play/Pause)
12. Tlačítko Ladění dolů/Předchozí skladba/  
Převíjení zpět (Tuning down/Previous track/  
Rewind)
13. Tlačítko Ladění nahoru/Další skladba/  
Převíjení vpřed (Tuning up/Next track/Fast-  
forward)
14. Tlačítko jasu světla
15. Tlačítko zapnutí/vypnutí světla/tlačítko režimu  
osvětlení
16. Tlačítko teploty barev
17. Tlačítko zapnutí/vypnutí USB nabíjení/LED  
indikátor nabíjení
18. Port napájení USB
19. Spona popruhu

### LCD displej

- A. Tlačítko zámku aktivováno
- B. Objem
- C. Indikátor vybité baterie
- D. Číslo paměti
- E. Rádiová frekvence/úroveň hlasitosti/režim  
Bluetooth
- F. Pásmo FM
- G. Ikona stavu Bluetooth

### SYMBOLY

Níže jsou zobrazeny symboly použité na zařízení. Před použitím se ujistěte, že rozumíte jejich významu.



Přečtěte si návod k obsluze.



Pouze pro země EU.

Vzhledem k přítomnosti nebezpečných součástí v zařízení může mít odpad z elektrických a elektronických zařízení, akumulátorů a baterií negativní dopad na životní prostředí a lidské zdraví.

Elektrické a elektronické přístroje, ani baterie nevyhazujte do domácího odpadu! V souladu s evropskou směrnicí o odpadních elektrických a elektronických zařízeních a o akumulátorech a bateriích a odpadních akumulátorech a bateriích, jakož i s jejich přírůbky vnitrostátní právní předpisy, by se použité elektrické zařízení, baterie a akumulátory měly skladovat odděleně a odevzdávat na odděleném sběrném místě pro komunální odpad, pracující v souladu s předpisy o ochraně životního prostředí. To je označeno symbolem přeškrtnuté popelnice na kolečkách umístěné na zařízení.

### BEZPEČNOSTNÍ UPOZORNĚNÍ POKYNY

#### VAROVÁNÍ:

Při používání tohoto produktu je třeba vždy dodržovat základní bezpečnostní opatření, aby se snížilo riziko požáru, úrazu elektrickým proudem a zranění osob, včetně následujících:

1. Před použitím si pozorně přečtěte tento návod k obsluze a návod pro nabíjení.
2. Čistěte pouze suchým hadříkem.
3. Neinstalujte v blízkosti zdrojů tepla, jako jsou radiátory, akumulátory tepla, kamna nebo jiné přístroje (včetně zesilovačů), které produkují teplo.
4. Používejte pouze doplňky/příslušenství určené výrobcem.
5. Rádio na baterie s integrovanými akumulátory nebo samostatný blok akumulátoru je nutno nabíjet pouze v nabíječce určené pro daný typ akumulátorů. Nabíječka, jež může být vhodná pro jeden typ akumulátorů, by mohla při použití s jinými akumulátory vyvolat nebezpečí požáru.
6. V rádiu na akumulátory používejte pouze speciálně určené bloky akumulátorů. Použití jiných akumulátorů může vyvolat nebezpečí požáru.
7. Pokud akumulátor nepoužíváte, držte jej z dosahu kovových předmětů, jako jsou: kancelářské sponky, mince, klíče, hřebíky, šroubky nebo další drobné kovové předměty, které mohou propojit jeden terminál s druhým. Zkratování kontaktů akumulátoru může způsobit k jiskření, popáleniny, nebo požár.
8. Vyhněte se kontaktu těla s uzemněnými povrchy, jako jsou potrubí, radiátory, sporáky a chladničky. Existuje zvýšené riziko úrazu elektrickým proudem, pokud je vaše tělo uzemněné.

9. V nevhodných podmínkách může kapalina z akumulátoru uniknout; zamezte kontaktu s kapalinou. Pokud náhodou dojde ke kontaktu, opláchněte vodou. Při zasažení očí, vyhledejte lékařskou pomoc. Unikající kapalina z akumulátoru může způsobit podráždění pokožky nebo popáleniny.
10. Nepoužívejte baterii nebo nářadí, které je poškozeno nebo upraveno. Poškozené nebo upravené baterie mohou vykazovat nepředvídatelné chování, které může vést k požáru, výbuchu nebo nebezpečí zranění.
11. Nevystavujte akumulátor ani nářadí ohni nebo nadměrné teplotě. Vystavení ohni nebo teplotě nad 130°C (266°F) C může způsobit výbuch.
12. Dodržujte všechny pokyny pro nabíjení a nenabíjejte baterii nebo nářadí mimo rozsah teplot uvedených v pokynech. Nabíjení nesprávné nebo při teplotách mimo stanovený rozsah může poškodit akumulátor a zvýšit riziko požáru.
13. Nepoužívejte výrobek při vysoké hlasitosti po delší dobu. Abyste zabránili poškození sluchu, používejte produkt ve střední úrovni hlasitosti.
14. (Pouze u výrobků s LCD displejem) LCD displeje zahrnují kapalinu, která může způsobit podráždění a otravu. Pokud kapalina vnikne do očí, úst nebo kůže, vypláchněte vodou a vyhledejte lékaře.
15. Nevystavujte výrobek dešti ani mokřím podmínkám. Vniknutí vody do výrobku zvýší riziko úrazu elektrickým proudem.
16. Tento výrobek není určen pro použití osobami (včetně dětí) se sníženými fyzickými, smyslovými nebo duševními schopnostmi nebo nedostatečnými zkušenostmi a znalostmi, ledaže by byl s osobou odpovědnou za jejich bezpečnost. Děti by měly být pod dohledem, aby jste se ujistili, že si s produktem nehrají. Výrobek uchovávejte mimo dosah dětí.

## USCHOVEJTE TENTO NÁVOD

### Zvláštní bezpečnostní pokyny PRO AKUMULÁTOR

1. Před použitím akumulátoru si přečtete všechny pokyny a varovné symboly na (1) nabíječe, (2) akumulátoru a (3) výrobku využívajícím akumulátor.
2. Akumulátor nerozebírejte.
3. Pokud se provozní doba příliš zkrátí, přerušete okamžitě provoz. Může dojít k přehřátí, popálení nebo dokonce k výbuchu.
4. Když se elektrolyt dostane do očí, vypláchněte je čistou vodou a vyhledejte ihned lékařskou pomoc. Může dojít k oslepnutí.
5. Nezkratujte akumulátor:
  - (1) Nedotýkejte se vývodů žádným vodivým předmětem.
  - (2) Akumulátory neskladujte v nádobě s jinými kovovými předměty, jako jsou hřebíky, mince, apod.
  - (3) Nevystavujte akumulátor vodě a dešti. Zkrat baterie může způsobit velký průtok proudu, přehřátí, popáleniny nebo dokonce i havárie.
6. Neskladujte přístroj a akumulátor na místech, kde může teplota dosáhnout nebo překročit 50°C (122°F).
7. Nespalujte akumulátor, ani když je vážně poškozen nebo zcela opotřebován. Akumulátor může v ohni vybuchnout.
8. Dávejte pozor, aby akumulátor nespadol na zem nebo nedošlo k nárazu.
9. Nepoužívejte poškozený akumulátor.
10. Abyste předešli riziku, měli byste před použitím přečíst návod k výměně baterie.
11. Lithium-iontové baterie, které jsou obsaženy, podléhají požadavkům ze zákona o nebezpečných látkách. Pro komerční přepravu, např. třetími stranami, dopravci, musí být dodrženy zvláštní požadavky na balení a označování. Pro přípravu přepravované zásilky je nutné konzultovat odborníka na nebezpečný materiál. Dodržujte prosím i podrobnější vnitrostátní předpisy. Opáskujte nebo zakryjte kontakty a vložte baterii tak, aby se nemohla pohybovat v obalu.
12. Při likvidaci zásuvky baterie, vyjměte ji ze zařízení a zlikvidujte na bezpečném místě. Dodržujte místní předpisy týkající se likvidace baterie.
13. Použijte pouze baterie s výrobky specifikovanými firmou Makita. Instalace baterií na nevyhovující výrobky může vést k požáru, nadměrnému teplu, výbuchu nebo úniku elektrolytu. Pokud se zařízení delší dobu nepoužívá, musí být baterie vyjmuta.
14. Pokud se zařízení delší dobu nepoužívá, musí být baterie vyjmuta.
15. Nedovolte, aby se do svorek, otvorů a drážek v bateriové kazetě zasekly třísky, prach nebo zemina. Může to mít za následek špatný výkon nebo poruchu nástroje nebo akumulátorové kazety.
16. Udržujte baterii mimo dosah dětí.
17. Během a po použití se může akumulátorová baterie zahřát, což může způsobit popálení nebo popálení při nízké teplotě.
18. Nedotýkejte se terminálu nástroje ihned po použití, protože by mohl být dostatečně horký, a mohl by způsobit popáleniny.
19. Pokud nástroj nepodporuje použití v blízkosti elektrických vedení vysokého napětí, nepoužívejte kazetu s bateriemi v blízkosti elektrických vedení vysokého napětí. Mohlo by to způsobit poruchu nebo poruchu nástroje nebo akumulátorové kazety.

**⚠ POZOR:**

Používejte pouze originální baterie Makita. Použití neoriginálních baterií Makita nebo baterií, které byly změněny, může mít za následek výbuch baterie, což způsobí požáry, zranění osob a poškození majetku. Rovněž ruší záruku společnosti Makita pro nářadí Makita a nabíječku.

**Tipy pro zachování maximální životnosti akumulátoru**

1. Nabíjejte akumulátor, když je zcela vybitý. Vždy vypněte přístroj a dobijte akumulátor, když si povšimnete sníženého výkonu přístroje.
2. Nikdy nenabíjejte úplně nabíjený akumulátor. Přebíjení zkracuje životnost akumulátoru.
3. Nabíjejte akumulátoru při pokojové teplotě při 10°C - 40°C (50°F - 104°F). Nechejte horký akumulátor zchladnout před nabíjením.
4. Pokud bateriovou kazetu nepoužíváte, vyjměte ji ze zařízení, nebo z nabíječky.
5. Dobijte akumulátor, i když přístroj delší dobu nepoužíváte (více než šest měsíců).

**PROVOZNÍ ČAS**

\* Vhodné baterie pro toto rádio jsou uvedeny v následující tabulce.

\* Následující tabulka ukazuje dobu provozu na jedno nabití.

Model	Zásobník baterie		Kapacita baterie	Jednotka : Hodina (Přibližně)		
				Rádio*	Svítilna (360° pokrytí světlem)	Světlo (režim pochodně)
DMR057	LXT (14.4V)	BL1415N	1.5Ah	12	4.0	8.0
		BL1430B	3.0Ah	20	7.0	13
		BL1440	4.0Ah	32	11	21
		BL1460B	6.0Ah	43	15	28
	LXT (18V)	BL1815N	1.5Ah	13	4.5	8.5
		BL1820B	2.0Ah	18	6.0	12
		BL1830B	3.0Ah	24	8.5	16
		BL1840B	4.0Ah	35	12	23
		BL1850B	5.0Ah	45	16	30
		BL1860B	6.0Ah	54	19	36
MR010G	XGT (36V - 40Vmax)	BL4020	2.0Ah	20	13	25
		BL4025	2.5Ah	24	16	29
		BL4040	4.0Ah	35	24	44
		BL4050F	5.0Ah	50	34	62

\* PŘI VÝKONU REPRODUKTORŮ=100mW

**⚠ VAROVÁNÍ:**

Používejte pouze kazety s bateriemi uvedené výše. Použití jiných bateriových kazet může způsobit zranění a/ nebo požár.

**POZNÁMKA:**

- Tabulka týkající se provozní doby baterie je uvedena výše.
- Skutečná doba provozu se může lišit podle typu baterie, stavu nabíjení nebo použití.
- Některé z výše uvedených bateriových kazet nemusí být v závislosti na vaší oblasti bydliště dostupné.

## Doporučený napájecí zdroj připojený kabelem

Model	Přenosný napájecí zdroj
DMR057	PDC01
MR010G	PDC01/PDC1200

- Výše uvedené baterie připojené kabelem nemusí být dostupné v závislosti na oblasti vašeho bydliště.
- Před použitím baterie připojené kabelem si přečtěte pokyny a výstražné značky na nich.

## INSTALACE A NAPÁJENÍ

### ⚠ POZOR:

- Před instalací nebo vyjmutím kazety baterií vždy vypněte rádio.
- Dávejte pozor, aby vám rádio nespadlo, či nedošlo k úderu a následnému poškození. Zlomená skořápka těla rádia může pořezat prsty nebo poškrábat jinou část těla. Poškozené rádio může mít nepředvídatelné chování, které může vést k požáru, výbuchu nebo nebezpečí zranění.
- Při instalaci nebo vyjímání akumulátorové kazety držte zařízení a baterii pevně.

### DŮLEŽITÉ:

- Snížený výkon, zkraslení, koktání nebo blikající ikona  a podsvícení ukazují, že je třeba vyměnit baterii.
- Kazeta na baterie není součástí standardního příslušenství.

## Instalace a demontáž akumulátoru (obr. 2-3)

### ➤ 1. Červená kontrolka















- Při instalaci akumulátoru vyrovnajte jazýček na akumulátoru s drážkou na obalu a zasuňte jej na místo. Vždy jej zasuňte až na doraz, dokud není zajištěn na svém místě a nezazní malé cvaknutí.
- Pokud vidíte červenou kontrolku, jak je znázorněno na obrázku, zařízení není zcela uzamčeno. Zasuňte akumulátor zcela tak, aby nebyl červený indikátor vidět. Jinak by mohl akumulátor z rádia vypadnout a způsobit zranění obsluze či přihlížejícím osobám.
- Při vkládání akumulátoru nepoužívejte přílišnou sílu. Nelze-li akumulátor zasunout snadno, nevkládáte jej správně.
- Chcete-li vyjmout kazetu baterie, vysuňte ji z rádia tím, že vysunete tlačítko na přední části kazety.

## Indikace zbývajících kapacity akumulátoru (obr. 4-5)

### ➤ 1. Kontrolky 2. Tlačítko test

Zmáčkněte tlačítko Test na bateriové kazetě, abyste zjistili zbývajících kapacitu akumulátoru. Kontrolky se rozsvítí na několik sekund.

### • Baterie XGT/LXT

Kontrolky			Zbývajících kapacita
 Svítí	 Vypnuto	 Bliká	
			75% ~ 100%
			50% ~ 75%
			25% ~ 50%
			0% ~ 25%
			Nabíjte akumulátor.
			Akumulátor může selhat.

### POZNÁMKA:

- v závislosti na podmínkách použití a okolní teplotě, se může údaj mírně lišit od skutečné kapacity.
- První kontrolka (zcela vlevo) bude blikat, když systém ochrany baterie funguje.

## Nabíjení přes USB napájecí port

### POZNÁMKA:

- Do USB napájecího portu připojujte pouze zařízení, která jsou kompatibilní se zdrojem DC 5V, 2,4A. V opačném případě může dojít k poruše výrobku.
- Připojte USB kabel (není součástí dodávky) k USB napájecímu portu produktu. A poté připojte druhý konec kabelu k zařízení.
- Chcete-li zahájit nabíjení, stiskněte tlačítko pro zapnutí/vypnutí nabíjení USB pro aktivaci funkce nabíjení. Tlačítko zapnutí/vypnutí USB nabíjení se rozsvítí zeleně.
- Když je baterie vybitá, podsvícení obrazovky bude blikat, dokud se funkce nabíjení nevyplne.
- Pokud je funkce nabíjení zapnuta bez nabíjení, tlačítko pro zapnutí/vypnutí USB nabíjení bude blikat zeleně a funkce nabíjení se po 30 minutách automaticky vypne.
- Chcete-li zastavit nabíjení, stiskněte tlačítko pro zapnutí/vypnutí nabíjení USB, čímž funkci nabíjení deaktivujete.
- Při nabíjení zařízení USB se sníží maximální výstupní výkon hlasitosti reproduktoru.

### DŮLEŽITÉ:

- Před připojením zařízení USB k nabíječe si vždy zálohujte data ze zařízení USB. Mohlo by dojít ke ztrátě dat.
- Je možné, že rádio neumožní napájení některých zařízení USB.

- Jestliže kabel USB nevyužíváte nebo pokud bylo nabíjení dokončeno, odpojte jej od konektoru a zavřete krytku.
- Konektor USB rádia nepropojujte s portem USB počítače – existuje vysoká pravděpodobnost poškození jednotek.

## POSLECH FM RÁDIA

### Ladění stanic FM

Chcete-li naladit rozhlasové stanice FM, postupujte takto:

1. Zapněte rádio pomocí tlačítka Napájení (Power).
2. Opakovaným stisknutím tlačítka Mode vyberte režim rádia FM.
3. Stiskněte a podržte tlačítko Ladění nahoru nebo Ladění dolů pro automatické naladění FM stanice s vyšší nebo nižší frekvencí. Vaše rádio přestane skenovat, když najde stanici s dostatečnou silou. Na displeji se zobrazí frekvence signálu, který byl nalezen.
4. Stisknutím tlačítka Ladění nahoru nebo Ladění dolů v případě potřeby jemně dolaďte frekvenci.
5. Opakováním kroků 3 a 4 naladíte další rozhlasové stanice.

### POZNÁMKA:

Pokud v režimu rádia FM není příjem rádia dobrý, může být nutné přemístit vaše rádio do polohy poskytující lepší příjem.

### Předvolby stanic v paměti

FM rádio má 9 přednastavených stanic.

1. Stisknutím tlačítka Napájení (Power) zapněte rádio.
2. Stisknutím tlačítka Mode vyberte režim rádia FM. Naladte požadovanou rádiovou stanici, jak bylo popsáno výše.
3. Stiskněte a podržte tlačítko Preset up nebo Preset down, dokud na displeji nezačne blikat „M“.
4. Stiskněte tlačítko Preset up nebo Preset down a vyberte požadované číslo paměti.
5. Stiskněte a podržte tlačítko Preset up nebo Preset down, dokud „M“ nepřestane blikat na displeji. Rozhlasová stanice se uloží do zvolené předvolby paměti. Na displeji se objeví číslo paměti.
6. Opakujte tento postup podle potřeby pro zbývající předvolby. Přednastavené stanice, které již byly uloženy, mohou být v případě potřeby přepsány výše uvedeným postupem.

### Vyvolejte paměťovou stanici

1. Zapněte rádio a vyberte režim rádia FM.
2. Krátce stiskněte tlačítko Preset up nebo Preset down pro naladění vašeho rádia na jednu ze stanic uložených v paměti předvoleb.

## POSLECH HUDBY PŘES BLUETOOTH STREAMING

Předem musíte spárovat zařízení Bluetooth s rádiem abyste mohli automaticky přehrávat/streamovat hudbu. Spárování vytváří vazbu, takže se mohou vzájemně rozpoznat dvě zařízení.

### Poznámka:

- Chcete-li dosáhnout lepší kvality zvuku, doporučujeme nastavit hlasitost na zařízení Bluetooth na více než dvě třetiny a podle potřeby upravit hlasitost rádio.
- Vaše rádio umožňuje uložení až 8 sad spárovaných přístrojů, když je paměť plná, nejstarší historie párování bude přepsána.

### První spárování zařízení Bluetooth

1. Stisknutím tlačítka Napájení (Power) zapněte rádio. Stisknutím tlačítka Mode vyberte režim Bluetooth. Ikona stavu Bluetooth na displeji bliká, což znamená, že rádio je zjištěné.
2. Aktivujte Bluetooth na svém zařízení podle uživatelské příručky zařízení, abyste se mohli připojit k rádiu. Vyhledejte seznam zařízení Bluetooth a vyberte zařízení s názvem vašeho rádia (U některých mobilních telefonů, které jsou vybaveny staršími verzemi než zařízení Bluetooth BT2.1, budete možná muset zadat heslo „0000“).
3. Po připojení zazní potvrzovací tón. Ikona Bluetooth přestane blikat. Můžete jednoduše vybrat a přehrát jakoukoli hudbu ze zdrojového zařízení. Ovládání hlasitosti lze upravit ze zdrojového zařízení nebo přímo z rádia.
4. Použijte ovládací prvky na vašem zařízení Bluetooth nebo na rádiu pro přehrávání/pauzu a hledání stop.

### Poznámka:

- Jestliže se 2 Bluetooth zařízení párují poprvé, obě budou hledat rádio a na obou zařízeních se ukáže jeho dostupnost. Nicméně pokud se jedno zařízení nejdříve spojí s touto jednotkou, potom ho druhé zařízení Bluetooth nebude moci najít v seznamu.
- Je-li vaše zařízení Bluetooth dočasně odpojeno od rádia, pak znovu připojte zařízení k rádiu manuálně.
- Pokud se název vašeho rádia zobrazuje v seznamu zařízení Bluetooth, ale vaše zařízení se k němu nemůže připojit, smažte položku ze seznamu a znovu spárujte zařízení s rádiem podle výše popsaných kroků.
- Optimální dosah přenosu Bluetooth je přibližně 10 metrů (33 stop) v přímé viditelnosti rádia, ale je možná vzdálenost až 30 metrů (100 stop).
- Pokud dojde ke ztrátě připojení Bluetooth z důvodu překročení optimálního dosahu na příliš dlouhou dobu, z důvodu překážek, aj., může být nutné znovu



připojit zařízení k rádiu pomocí Bluetooth.

- Fyzické překážky, jiná bezdrátová zařízení nebo elektromagnetická zařízení mohou ovlivnit kvalitu připojení.
- Výkon Bluetooth připojení se může lišit v závislosti na připojeném zařízení Bluetooth. Podívejte se, prosím, na schopnosti Bluetooth přístroje před připojením k rádiu. Všechny funkce nemusí být podporovány na některých spárovaných zařízeních Bluetooth.

## Přehrávání zvukových souborů v režimu Bluetooth

Po úspěšném připojení rádia k vybranému zařízení Bluetooth můžete začít přehrávat hudbu pomocí ovládacích prvků na připojeném zařízení Bluetooth.

1. Po zahájení přehrávání lze hlasitost upravit jak na rádiu pomocí tlačítek hlasitosti, tak na zařízení Bluetooth pomocí ovladače hlasitosti na zařízení.
2. K přehrávání/pozastavení a procházení skladeb použijte ovládací prvky na zařízení Bluetooth. Případně můžete přehrávání ovládat pomocí tlačítek Play/Pause, Next track, Previous track na vašem rádiu.
3. Stisknutím a podržením tlačítka Převíjení vpřed nebo Převíjení vzad můžete procházet aktuální skladbou. Po dosažení požadovaného bodu tlačítko uvolněte.

### Poznámka:

- Některé aplikace nebo zařízení přehrávače nemusí reagovat na všechny tyto ovládací prvky.
- Některé mobilní telefony se mohou dočasně odpojit od rádia při volání nebo přijímání hovoru. Některá zařízení mohou dočasně ztlumit Bluetooth audio přehrávání, když přijmou textovou zprávu, e-mail nebo z jiných důvodů nesouvisejících s audio přehráváním. Takové chování je funkcí připojeného zařízení, a nejedná se o poruchu rádia.

## Přehrávání dříve spárovaného Bluetooth zařízení

Jestliže už bylo zařízení Bluetooth dříve spárované s rádiem, přístroj si zařízení Bluetooth pamatuje a snaží se znovu spojit se záznamem v paměti, které bylo posledním spojením. V případě, že poslední připojené zařízení není k dispozici, bude rádio možné znovu připojit.

## Odpojení zařízení Bluetooth

Stiskněte a podržte tlačítko Bluetooth párování po dobu 2-3 sekund, dokud na displeji nezačne blikat ikona stavu Bluetooth, nebo vypněte Bluetooth na svém zařízení Bluetooth, abyste spojení deaktivovali.

Můžete také stisknout tlačítko Mode a vybrat jakýkoli jiný režim než režim Bluetooth a deaktivovat připojení.

## FUNKCE LED SVÍTLNÝ/BATERKY

1. Stisknutím tlačítka zapnutí/vypnutí světla zapnete světlo.
2. Vyberte nastavení následovně.
  - Opakovaným stisknutím tlačítka zapnutí/vypnutí světla vyberte různé režimy osvětlení.
  - Stisknutím tlačítka Jas světla nastavte vhodný jas světla.
  - Stisknutím tlačítka Teplota barev vyberte různé teploty barev.

Režimu osvětlení		Jasu světla	Teploty barev
Svítilna	360° pokrytí světlem Režim bočního nošení)	Vysoké Nízké	Bílá Neutrální Teplá
Baterka	Režim baterky Baterka	Vysoké Nízké	

### Poznámka:



V režimu bočního nošení svítí pouze tři strany svítilny. Při použití popruhu lze svítilnu umístit do režimu bočního nošení, aby se zabránilo oslnění očí uživatele světlem.

3. Stisknutím a podržením tlačítka zapnutí/vypnutí světla (Light on/off) vypnete světlo.

## RŮZNÁ NASTAVENÍ

### Zámek

Funkce zámku tlačítek se používá k zabránění nechtěnému spuštění rádia.

1. Stiskněte a podržte tlačítko Zámek (Lock) po dobu 2-3 sekund, dokud se na displeji nezobrazí . Všechna tlačítka kromě tlačítka Napájení budou deaktivována.
2. Chcete-li zámek uvolnit, stiskněte a podržte tlačítko Zámek po dobu 2-3 sekund , dokud nezmizí z displeje.

### Použití popruhu (obr. 6)

Pomocí dodaného popruhu můžete výrobek zavěsit různými způsoby, kdykoli je potřeba. (Viz způsob instalace na obrázku 6.)

## ÚDRŽBA

### ⚠ POZOR:

- Nikdy nepoužívejte benzín, ředidlo, alkohol apod. Může dojít k zabarvení, deformaci nebo popraskání.
- Neumývejte rádio vodou.

# SPECIFIKACE

Model	DMR057	MR010G
Baterie	14.4V & 18V	36V - 40Vmax
Kmitočtový rozsah	FM: 87.5-108 MHz (0.05MHz/krok)	
Anténní systém	FM: Vestavěná anténa	
USB výstup	5V/2.4A	
Reproduktor	2.25 palcový	
Výstupní výkon	14.4V: 2.4W 18V: 3W	36V: 3W
Rozměry (D x Š x V) (Se spuštěnou rukojetí pro přenášení)	126 x 129 x 289 mm (s BL1860B)	126 x 166 x 315 mm (s BL4050F)
Hmotnost (bez baterie)	0.97KG	0.99KG
<p>Bluetooth® (Slovní ochranná známka Bluetooth® a příslušná loga jsou registrované ochranné známky vlastněné společností Bluetooth SIG, Inc.)</p>		
Verze Bluetooth	5.0 certifikováno	
Profily Bluetooth	A2DP/SCMS-T/AVRCP	
Vysílací výkon	Třída výkonu 2	
Dosah přenosu	Optimální dosah: Do 10metrů (33stop) Maximální dosah: až 30metrů (100stop) (Může se lišit podle různých podmínek.)	
Bluetooth kodek	SBC	
Maximální výstup radiofrekvence	BT EDR: 3.79dBm	BT EDR: 3.47dBm
Provozní frekvence	2402MHz ~ 2480MHz	

## УКРАЇНЬСЬКА (Оригінальні інструкції)

### ЗОВНІШНІЙ ВИГЛЯД І РОЗТАШУВАННЯ КНОПОК (Мал. 1)

1. Ручка для перенесення
2. Лампа
3. Динамік
4. Світлодіодний ліхтар
5. Акумуляторний відсік
6. Кнопка Volume up/down (збільшення/  
зменшення гучності)
7. Кнопка Mode/Lock (Режим/Блокування)
8. Кнопка Preset down (попередні  
налаштування вниз)
9. Кнопка Power (Живлення)
10. Кнопка Preset up (попередні налаштування  
вгору)
11. Кнопка Bluetooth (Блютуз)/Play  
(Відтворення)/Pause (Пауза)
12. Кнопка Tuning down (Сканування вниз)/  
Previous track (Перехід до попереднього  
треку)/Rewind (Перемотування назад)
13. Кнопка Tuning up (Сканування вгору)/Next  
track (Перехід до наступного треку)/Fast-  
forward (Перемотування вперед)
14. Кнопка Light brightness (Яскравість світла)
15. Кнопка Light on/off (увімк/вимк світла)/  
Кнопка світлового режиму
16. Кнопка Color temperature (Колірна  
температура)
17. Кнопка USB charging on/off (Увімк/Вимк  
зарядки через USB)/Charging LED indicator  
(Світлодіодний індикатор зарядки)
18. USB-порт живлення
19. Ремінець

### РК-дисплей

- A. Активація кнопки блокування
- B. Гучність
- C. Індикація низького заряду акумулятора
- D. Номер каналу пам'яті
- E. Радіочастота/Рівень гучності/Режим  
блютузу
- F. Частота FM
- G. Значок статусу блютузу

## СИМВОЛИ

Нижче наводяться символи, що використовуються в обладнанні. Переконайтеся, що Ви розумієте їх значення, перш ніж приступати до використання.



Прочитайте інструкцію з використання.



Тільки для стран ЄС.

Через наявність небезпечних компонентів у пристрої, відпрацьоване електричне та електронне обладнання, акумулятори та батареї можуть мати негативний вплив на навколишнє середовище та здоров'я людей. Не викидайте електричні та електронні прилади чи батареї разом із побутовими відходами! Відповідно до Європейської директиви про відпрацьоване електричне та електронне обладнання, про акумулятори, батареї та відходи акумуляторів та батарей, а також про адаптацію їхньої утилізації до національного законодавства, відпрацьоване електричне обладнання, батареї та акумулятори слід зберігати окремо та доставляти до окремого пункту збору комунальних відходів, що діють відповідно до норм охорони навколишнього середовища. Це позначається символом перекресленого сміттевого контейнеру, розміщеним на обладнанні.

## ВАЖЛИВІ ВКАЗІВКИ БЕЗПЕКИ

### ПОПЕРЕДЖЕННЯ:

Використовуючи цей пристрій, слід неухильно дотримуватись основних заходів безпеки, щоб уникнути ризику займання, ураження електричним струмом та травм, включаючи наступні:

1. Уважно прочитати цю інструкцію, а також інструкцію до зарядного пристрою, перш ніж приступати до їх використання.
2. Для чищення використовувати тільки суху ганчірку.
3. Не встановлювати обладнання біля джерел тепла, наприклад, біля радіаторів, обігрівачів або інших пристроїв (у тому числі підсилювачі).

4. Використовуйте тільки ті пристосування/ аксесуари, що рекомендовані виробником.
5. Акумуляторний радіоприймач із вбудованим акумулятором або окремим акумуляторним блоком необхідно перезаряджати, використовуючи лише рекомендований зарядний пристрій для акумуляторів. Зарядний пристрій, який підходить для акумуляторів одного типу, може призвести до пожежі у разі використання з акумуляторами іншого типу.
6. Використовуйте акумуляторний радіоприймач лише з рекомендованим типом акумуляторів. Використання будь-яких інших акумуляторів може створити небезпеку виникнення пожежі.
7. Якщо ви не використовуєте батареї, зберігайте їх далеко від виробів з металу, наприклад: скріпки, монети, ключі, цвяхи, гвинти або ін. дрібні металеві предмети, які можуть замкнути контакти батареї. Коротке замикання в контактах батареї може викликати іскру й стати причиною займання або пожежі.
8. Уникайте контакту тіла із заземленими поверхнями, такими як труби, радіатори, плити та холодильники, оскільки існує підвищений ризик ураження електричним струмом, якщо ваше тіло заземлено.
9. У випадку неправильного поводження батарея може потекти. Уникайте контакту з рідиною з батареї. При випадковому потрапленні на шкіру змийте водою. Якщо рідина потрапила в очі, негайно зверніться по медичну допомогу. Рідина з батареї може викликати роздратування або опіки.
10. Не користуйтеся пошкодженим або модифікованим акумуляторним блоком чи інструментом. Пошкоджені або модифіковані акумулятори можуть демонструвати непередбачувану поведінку, що може спричинити пожежу, вибух або ризик травмування.
11. Не надавайте акумулятора або пристрою впливу вогню та високих температур. Нагрівання вище ніж 130°C (266°F) градусів може призвести до вибуху.
12. Виконуйте всі інструкції із зарядки та не здійснюйте її за межами температурних умов, що зазначені у цій інструкції, бо це може призвести до ушкодження акумулятора та підвищити ризик пожежі.
13. Не використовуйте пристрій на високому рівні гучності тривалий період часу. Щоб уникнути пошкодження слуху, використовуйте цей пристрій на помірному рівні гучності.
14. (Для продуктів із РК-дисплеєм) РК-дисплеї містять рідину, яка може спричинити подразнення

та отруєння. Якщо рідина потрапила в очі, рот або шкіру, промийте їх водою та зверніться до лікаря.

15. Не утримуйте пристрій під дощем або у вологих умовах. Якщо вода потрапить у пристрій, виникне ризик ураження електричним струмом.
16. Цей продукт не призначений для використання особами (включаючи дітей) з обмеженими фізичними, чуттєвими або розумовими здібностями або відсутністю досвіду та знань, крім випадків, коли вони знаходяться під наглядом або виконують вказівки особи, відповідальної за їхню безпеку, стосовно використання продукту. Стежте за тим, щоб діти не грали із пристроєм. Зберігайте пристрій у місцях, недоступних для дітей.

## ЗБЕРЕЖІТЬ ЦЮ ІНСТРУКЦІЮ

### СПЕЦІАЛЬНІ ПРАВИЛА БЕЗПЕКИ ДЛЯ АКУМУЛЯТОРНОГО КАРТРИДЖА

1. Перш ніж приступати до роботи з акумуляторним картриджем, прочитайте всі інструкції і попереджувачі зауваження, що стосуються (1) зарядного пристрою для батареї, (2) батареї (3) обладнання, що працює на батареях.
2. Не розбирайте акумулятори.
3. Якщо термін роботи батареї значно скоротився, негайно припиніть роботу, оскільки це може викликати перегрів, займання і навіть вибух.
4. Якщо Вам в очі потрапив електроліт, негайно промийте їх чистою водою та відразу ж зверніться по медичну допомогу, бо Ви можете втратити зір.
5. Не допускайте замикання контактів батареї, а саме:
  - (1) Не торкайтеся контактів ніякими матеріалами, які проводять струм.
  - (2) Не зберігайте батареї у контейнерах, де присутні інші металеві предмети, наприклад, цвяхи, монети та ін.
  - (3) Не допускайте попадання на батарею вологи і води. Це може призвести до замикання батареї, результатом чого може стати перенапруження, перенагрівання, займання або несправність.
6. Не зберігайте обладнання та акумулятори в місцях, де температура може досягати або перевищувати 50°C (122°F).

7. Не кидайте батареї у вогонь, навіть якщо вони сильно пошкоджені або повністю зношені, оскільки у вогні батареї можуть вибухнути.
8. Не кидайте батареї та оберігайте їх від механічного впливу та ударів.
9. Не використовуйте пошкоджені батареї.
10. Аби уникнути цих ризиків, слід спочатку ознайомитися з інструкцією.
11. Літієві акумулятори підлягають спеціальним правилам поводження із ними. Щодо їх транспортування та продажу третьою особою, утримання тощо, слід уважно ознайомитися із вимогами на етикетках. Для підготовки до транспортування слід отримати консультацію спеціаліста щодо шкідливості матеріалів, а також уважно ознайомитися із місцевими умовами стосовно безпеки. Зафіксуйте та заверніть акумулятор належним чином, щоб він не рухався усередині пакунку.
12. Утилізуючи акумуляторний картридж, витягніть його з пристрою і викиньте в безпечному місці. Дотримуйтесь місцевих правил щодо утилізації батарей.
13. Використовуйте акумулятор тільки з пристроями, що були рекомендовані Makita. Використання акумулятора з іншими пристроями може спричинити пожежу, перегрівання, витікання електроліту та навіть вибух. Якщо пристрій не використовується протягом тривалого періоду часу, необхідно витягти з нього акумулятор.
14. Якщо пристрій не використовується протягом тривалого періоду часу, необхідно витягти з нього акумулятор.
15. Не допускайте попадання стружки, пилу або бруду до клем, отворів і пазів акумуляторного картриджа. Це може привести до зниження продуктивності або проблем із пристроєм або акумуляторним картриджем.
16. Тримайте акумулятор у місці, що є недоступним для дітей.
17. Під час, а також деякий час після використання пристрою акумуляторний картридж може нагріватися і викликати опіки.
18. Не торкайтеся терміналу пристрою відразу після використання, тому що термінал може занадто нагрітися, щоб викликати опіки.
19. Не використовуйте акумуляторний картридж по сусідству з високовольтними лініями електропередач, оскільки пристрій для цього не призначений. Це може призвести до несправності чи збою пристрою або акумуляторного картриджа.

#### **⚠ ЗАСТЕРЕЖЕННЯ:**

**Використовуйте тільки акумулятори Makita. Використання акумуляторів інших виробників може призвести до травм, пожежі та інших ушкоджень. У такому випадку компанія Makita знімає із себе гарантійну відповідальність за пристрій та зарядку.**

#### **Поради щодо забезпечення максимального терміну служби батарей**

1. Заряджайте батарею до того, як вона повністю розрядилася. Як тільки Ви помітите, що обладнання працює із меншою потужністю, зупиніть роботу та поставте батарею на зарядку.
2. Не ставте на підзарядку батарею, яка повністю заряджена. Перезарядка скорочує термін служби батареї.
3. Заряджайте батареї у приміщеннях при температурі від 10°C до 40°C (50°F - 104°F). Якщо батарея нагрілася, охолодіть її, перш ніж ставити на підзарядку.
4. Якщо Ви не збираєтесь використовувати акумуляторний картридж, не залишайте його у пристрої чи зарядному пристрої.
5. Час від часу підзаряджайте батареї, якщо ви не використовуєте обладнання тривалий період (більш ніж шість місяців).

## ЧАС РОБОТИ

\* Відповідні для даного радіоприймача батарейки вказані в таблиці нижче.

\* У наступній таблиці наводиться час роботи після зарядки.

Модель	Акумуляторний картридж		Ємність акумулятора	Одиниця: Година (приблизно)		
				Радіо*	Лампа (світлове покриття 360°)	Блимаюче світло (режим ліхтарика)
DMR057	LXT (14.4В)	BL1415N	1.5 А-год.	12	4.0	8.0
		BL1430B	3.0 А-год.	20	7.0	13
		BL1440	4.0 А-год.	32	11	21
		BL1460B	6.0 А-год.	43	15	28
	LXT (18В)	BL1815N	1.5 А-год.	13	4.5	8.5
		BL1820B	2.0 А-год.	18	6.0	12
		BL1830B	3.0 А-год.	24	8.5	16
		BL1840B	4.0 А-год.	35	12	23
		BL1850B	5.0 А-год.	45	16	30
		BL1860B	6.0 А-год.	54	19	36
MR010G	XGT (36В-макс.40В)	BL4020	2.0 А-год.	20	13	25
		BL4025	2.5 А-год.	24	16	29
		BL4040	4.0 А-год.	35	24	44
		BL4050F	5.0 А-год.	50	34	62

\* ДИНАМІКИ НА ВИХОДІ=100мВт

### **⚠ ПОПЕРЕДЖЕННЯ:**

Використовуйте лише перелічені вище картриджі. Використання будь-яких інших картриджів може спричинити травми та/або пожежу.

### **ПРИМІТКА:**

- Таблиця вище щодо часу роботи акумулятору наведена для довідки.
- Фактичний час роботи може відрізнятись залежно від типу акумулятору, умов зарядки або середовища використання.
- Деякі з перерахованих вище акумуляторних картриджів можуть бути недоступні в регіоні, де Ви мешкаєте.

## Рекомендований мережевий шнур для підключення до джерела живлення

Модель	Портативний блок живлення
DMR057	PDC01
MR010G	PDC01/PDC1200

- Перелічені вище акумуляторні блоки зі шнуром, що підключається, можуть бути недоступні у вашому регіоні.
- Перед використанням акумулятору з підключеним шнуром прочитайте інструкції та попереджувальні написи на них.

## МОНТАЖ ТА ДЖЕРЕЛО ЖИВЛЕННЯ

### ⚠ ЗАСТЕРЕЖЕННЯ:

- Завжди вимикайте радіо, перш ніж встановлювати або видаляти акумуляторний картридж.
- Будьте обережні, щоб не впустити приймач і не вдарити по ньому. Через пошкодження оболонки можна порізати палець або інші частини тіла. Пошкоджений приймач може призвести до пожежі, вибуху або стати причиною травм.
- Вставляючи або витягуючи акумуляторний картридж, міцно тримайте пристрій і сам картридж.

### ВАЖЛИВО:

- Зниження міцності, спотворений або преривчастий звук або миготіння значка  або підсвітлювання свідчать про необхідність заміни акумулятору.
- Батарейний картридж не входить до стандартних аксесуарів.

## Встановлення та вилучення батареї (Мал. 2-3)

### ➤ 1. Червоний індикатор

- Щоб вставити батарею, сумістіть виступ на батареї із канавкою на корпусі та втолкніть батарею до кінця. При цьому Ви почуєте характерне клацання.
- Якщо горить індикатор, як зображено на малюнку, це означає, що картридж не повністю закритий. Уставляйте її повністю, аж поки червоний індикатор стане невидимим. Якщо цього не зробити, вона може випадково випасти з радіоприймача та завдати травми Вам або людям, що знаходяться поруч.
- Не застосовуйте силу, вставляючи касету акумулятора. Якщо касету вставити важко, це означає, що Ви її невірно вставляєте.

















- Щоб витягнути акумуляторний картридж, виштовхніть його з радіоприймача, зсунувши кнопку на передній панелі картриджу.

## Відображення заряду батареї (Мал. 4-5)

### ➤ 1. Лампочки індикаторів 2. Кнопка контролю

Натисніть на кнопку контролю на акумуляторному картриджі, щоб побачити заряд. Лампочки індикаторів загоряться на кілька секунд.

### • XGT/LXT акумуляторний картридж

Лампочки індикаторів			Залишковий заряд
 Горить	 Вимк	 Блімає	
			75% ~ 100%
			50% ~ 75%
			25% ~ 50%
			0% ~ 25%
			Зарядіть батарею
			Можливо, батарея вийшла з ладу
			

### ПРИМІТКА:

- Залежно від умов використання і температури навколишнього середовища результати можуть трохи відрізнятись від фактичної ємності батареї.
- Перший (крайній лівий) індикатор буде блимати, коли працює система захисту акумулятору.

## Зарядка через порт живлення USB

### ПРИМІТКА:

- Підключіть до порту живлення USB тільки ті пристрої, що є сумісними з джерелом живлення постійного струму 5В, 2,4А. Інакше це може призвести до збою пристрою.
- Підключіть USB-кабель (не входить до комплекту) до USB-порту джерела живлення пристрою. А інший кінець кабелю приєднайте до пристрою.
- Щоб розпочати зарядку, натисніть кнопку увімк/вимк зарядки USB, щоб увімкнути цю функцію. Кнопка увімк/вимк USB-зарядки загориться зеленим кольором.
- Якщо рівень заряду акумулятора низький, підсвічування екрана блиматиме, доки не буде вимкнено функцію зарядки.
- Якщо функцію зарядки увімкнено без заряджання, кнопка увімк/вимк зарядки USB блиматиме

зеленим світлом, функція зарядки автоматично вимикається через 30 хвилин.

- Щоб зупинити заряджання, натисніть кнопку увімк/вимк зарядки USB та вимкніть цю функцію.
- Під час здійснення заряджання через USB знижується максимальний рівень гучності динаміка.

#### **ВАЖЛИВО:**

- Перш ніж приєднувати USB-пристрій до USB-порту, завжди робіть резервні копії Ваших даних, що перебувають на USB-пристрої. Інакше існує ймовірність втрати цих даних.
- Радіо може не подавати живлення на деякі USB-пристрої.
- Якщо Ви не використовуєте USB-порт або закінчили заряджання, витягніть USB-кабель і закрийте кришку.
- Не з'єднуйте гніздо USB із USB-портом ПК, тому що існує велика ймовірність того, що пристрої вийдуть з ладу.

## **ПРОСЛУХОВУВАННЯ FM РАДІО**

### **Налаштування на станції FM**

Щоб налаштуватися на радіостанції FM, виконайте такі дії:

1. Увімкніть радіо за допомогою кнопки Power (Живлення).
2. Виберіть режим FM, кілька разів натиснувши кнопку Mode (Режим).
3. Натисніть та утримуйте кнопку Tuning up (Сканування вгору) або Tuning down (Сканування вниз), щоб автоматично налаштуватися на FM-станцію з більш високою або нижчою частотою відповідно. Ваше радіо припинить сканування, коли виявить станцію із достатньою потужністю. На дисплеї з'явиться частота сигналу.
4. Натисніть кнопку Tuning up (Сканування вгору) або Tuning down (Сканування вниз) для точного налаштування, якщо це необхідно.
5. Повторіть кроки 3 та 4, щоб налаштуватися на інші радіостанції.

#### **ПРИМІТКА:**

Якщо в режимі радіо FM поганий прийом, може знадобитися перемістити радіо у місце, де є кращий прийом.

### **Попередньо збережені станції**

Для радіо FM існує 9 попередньо налаштованих станцій.

1. Натисніть кнопку Power (Живлення), щоб увімкнути радіо.

2. Натисніть кнопку «Режим», щоб вибрати режим радіо FM. Налаштуйте потрібну радіостанцію, як було описано раніше.
3. Натисніть і утримуйте кнопку Preset up (попередні налаштування вгору) або Preset down (попередні налаштування вниз), поки на дисплеї не почне блимати «М».
4. Натисніть кнопку Preset up (попередні налаштування вгору) або Preset down (попередні налаштування вниз), щоб вибрати потрібний номер каналу пам'яті.
5. Натисніть і утримуйте кнопку Preset up (попередні налаштування вгору) або Preset down (попередні налаштування вниз), поки «М» не припинить блимати на дисплеї. Радіостанція зберігається на вибраному попередньо встановленому каналі пам'яті. На дисплеї з'явиться номер каналу пам'яті.
6. Якщо необхідно, повторіть ці дії для інших попередніх налаштувань. У разі необхідності попередньо збережені станції можуть бути перезаписані, для чого потрібно виконати описані вище дії.

### **Виклик збереженої у пам'яті станції**

1. Увімкніть радіо та виберіть режим FM.
2. На мить натисніть кнопку Preset up (попередні налаштування вгору) або Preset down (попередні налаштування вниз), щоб налаштувати радіо на одну зі станцій, збережених у пам'яті.

## **ПРОСЛУХОВУВАННЯ МУЗИКИ ЗА ДОПОМОГОЮ ПОТОКОВОГО ПЕРЕДАВАННЯ ЧЕРЕЗ БЛЮТУЗ**

Слід з'єднати ваш блютуз-пристрій із радіо, перш ніж Ви зможете автоматично переходити до відтворення/стриму блютуз-музики за допомогою радіо. З'єднання встановлює «зв'язок», завдяки чому два пристрої можуть розпізнавати один одного.

#### **Примітка:**

- Щоб поліпшити якість звуку, рекомендуємо встановити гучність на рівні понад дві третини на Вашому блютуз-пристрої, а потім відрегулювати гучність на радіо за своїм бажанням.
- Радіо здатне запам'ятати до 8 налаштувань з'єднаних пристроїв; якщо обсяг пам'яті досягає цієї кількості, найстаріший запис буде знищено та замінено новим.



## Перше поєднання Вашого блютуз-пристрою

1. Натисніть кнопку Power (Живлення), щоб увімкнути радіо. Натисніть кнопку Mode (Режим), щоб вибрати режим блютузу. На дисплеї блимає значок статусу блютузу, показуючи, що знайдено радіо.
2. Активуйте блютуз на своєму пристрої відповідно до рекомендацій інструкції, щоб спарувати його з радіоприймачем. Увійдіть до списку блютуз-пристроїв і виберіть назву радіоприймача (для деяких пристроїв більш ранньої версії, ніж BT2.1, може знадобитися ввести пароль "0000").
3. Як тільки з'єднання буде встановлено, пролунає підтверджувальний звуковий сигнал. Значок блютузу припиняє миготіти. Ви можете просто вибрати та увімкнути відтворення будь-якої музики з вихідного пристрою. Регулятор гучності можна налаштувати на вихідному пристрої або безпосередньо на радіо.
4. Використовуйте елементи керування на пристрої із підтримкою блютузу або на радіо для відтворення/паузи та пошуку треків.

### Примітка:

- Якщо під час першого підключення два блютуз-пристрої одночасно знайдуть радіоприймач, він покаже свою доступність на обох пристроях. Однак, якщо один пристрій першим з'єднається з цим приймачем, інший блютуз-пристрій не знайде його в списку.
- Якщо Ваш блютуз-пристрій тимчасово відключений від радіо, необхідно його знову підключити.
- Якщо ім'я радіоприймача відображається у списку блютуз-пристроїв, але пристрій не може підключитися до нього, видаліть радіоприймач зі списку та знову з'єднайте пристрій із радіоприймачем, виконавши кроки, що були описані вище.
- Оптимальний діапазон передачі блютуз-сигналу становить приблизно 10 метрів (33 фути) від радіоприймача, але можлива відстань до 30 метрів (100 футів).
- Якщо блютуз-з'єднання втрачено через перевищення оптимальної відстані або часу роз'єднання, перешкод або з іншої причини, може знадобитися повторне підключення Вашого пристрою до радіо.
- Фізичні перешкоди, інші бездротові пристрої або електромагнітні пристрої можуть вплинути на якість з'єднання.

- Ефективність блютуз-з'єднання може варіюватися в залежності від підключених блютуз-пристроїв. Перш ніж підключатися до радіо, перевірте функції блютузу Вашого пристрою. Не всі функції можуть підтримуватися на деяких підключених блютуз-пристроях.

## Відтворення аудіофайлів у режимі блютузу

Після успішного підключення радіоприймача до вибраного блютуз-пристрою Ви можете розпочати відтворення музики за допомогою елементів керування на підключеному блютуз-пристрої.

1. Як тільки Ви увімкнете відтворення, можна відрегулювати його гучність безпосередньо з радіоприймача за допомогою кнопок гучності, а також з блютуз-пристрою.
2. Використовуйте елементи керування на своєму блютуз-пристрої для відтворення/паузи та навігації за треками. Також можна керувати відтворенням за допомогою кнопок Play/Pause (Відтворення/Пауза), Next track (Наступний трек), Previous track (Попередній трек) на радіоприймачі.
3. Натисніть і утримуйте кнопку Fast-forward (Перемотування вперед) або Rewind (Перемотування назад) для переміщення по поточному треку. Відпустіть кнопку, коли буде досягнуто бажаної точки.

### Примітка:

- Деякі додатки або пристрої можуть не реагувати на усі ці елементи управління.
- Деякі мобільні телефони можуть тимчасово відключатися від радіо, коли Ви робите або отримуєте дзвінки. Деякі пристрої можуть тимчасово вимкнути потокове передавання блютуз-звуку, коли вони отримують текстові повідомлення, електронні листи або з інших причин, не пов'язаних зі звуком. Така поведінка є функцією підключеного пристрою та не вказує на несправність радіо.

## Відтворення з попереднього блютуз-пристрою

Якщо Ваш блютуз-пристрій вже було з'єднано із радіоприймачем, він запам'ятає Ваш блютуз-пристрій та намагатиметься відновити з'єднання із тим пристроєм, який було підключено востаннє. Якщо останній пристрій недоступний, радіо стане видимим і доступним для з'єднання.

## Відключення Вашого блютуз-пристрою

Натисніть та утримуйте кнопку спарювання блютузу протягом 2-3 секунд, поки на дисплеї не почне миготіти значок статусу блютузу, або вимкніть блютуз на своєму блютуз-пристрої, щоб припинити з'єднання.

Можна також вибрати будь який інший режим для розриву з'єднання.

## СВІТЛОДІОДНА ЛАМПА/ ФУНКЦІЯ ЛІХТАРЯ

1. Натисніть кнопку Увімк/Вимк ліхтар, щоб увімкнути підсвітлювання.
2. Виконайте налаштування, як показано нижче.
  - Послідовно натискайте кнопку Light on/off (Увімк/Вимк ліхтар), щоб вибрати світлової режим.
  - Натисніть кнопку Light brightness (Яскравість світла), щоб відрегулювати яскравість.
  - Натисніть кнопку Color temperature (Колірна температура), щоб вибрати потрібну температуру кольору.

Світлового режиму		Яскравість світла	Колірна температура
Лампа	Охоплення на 360° Режим спрямованого струму	Високий Низький	Білий Нейтральний Теплий
Ліхтар	Режим ліхтаря Ліхтар	Високий Низький	

### Примітка:

У режимі спрямованого світла лише три сторони лампи світяться. При використанні ремінця лампа може бути встановлена на режим спрямованого світла, щоб не зісліплювати очі.

3. Натисніть та утримуйте кнопку Light on/off (Увімк/Вимк світло), щоб вимкнути світло.

## РІЗНІ НАЛАШТУВАННЯ

### Замок блокування

Функція блокування використовується для запобігання небажаному використанню радіоприймача.

1. Натисніть і утримуйте кнопку Lock (Замок) протягом 2-3 секунд, доки на екрані не з'явиться повідомлення . Усі кнопки, крім кнопки Power (Живлення), будуть заблоковані.

2. Щоб зняти блокування, натисніть та утримуйте кнопку Lock (Замок) протягом 2-3 секунд, поки з дисплею не зникне значок .

### Використання ремінця (Мал. 6)

Використовуючи ремінець, що входить до комплекту, ви можете повісити пристрій там, где треба (див. Спосіб установлення на малюнку 6.)

## ТЕХНІЧНЕ ОБСЛУГОВУВАННЯ

### ЗАСТЕРЕЖЕННЯ:

- Ніколи не використовуйте для очищення бензин, бензол, розчинник, спирт і т. ін. Це може призвести до зміни кольору, деформації або появи тріщин.
- Не мийте радіоприймач водою.

# СПЕЦИФІКАЦІЇ

Модель	DMR057	MR010G
Акумулятор	14.4В &18В	36В-макс.40В
Діапазон частот	FM: 87.5-108 МГц (0.05МГц/крок)	
Антенa	FM: Вбудована антенa	
USB вихід	5В/2,4А	
Динамік	2.25"	
Потужність на виході	14.4В: 2.4Вт 18В: 3Вт	36В: 3Вт
Розмір (Довж. x Шир. x Вис.) (Ручку для перенесення опущено)	126 x 129 x 289 мм (с BL1860В)	126 x 166 x 315 мм (с BL4050F)
Вага (без акумулятора)	0.97кг	0.99кг
Bluetooth® (Логотипи та словесна торговельна марка Bluetooth® є зареєстрованими торговельними марками компанії Bluetooth SIG, Inc.)		
Версія Bluetooth	Сертифікована 5,0	
Профілі Bluetooth	A2DP/SCMS-T/AVRCP	
Потужність передачі	Клас міцності 2	
Діапазон передачі	Оптимальний діапазон: в межах 10м (33фути) Максимальний діапазон: до 30м (100футів) (залежно від певних умов)	
Кодак блютузу	SBC	
Максимальна потужність радіочастоти	BT EDR: 3.79дБм	BT EDR: 3.47дБм
Робоча частота	2402МГц ~ 2480МГц	

## ROMÂNĂ (Instrucțiuni originale)

### EXPLICAȚII ALE VEDERII GENERALE (Fig.1)

1. Mâner pentru transport
2. Lanternă
3. Difuzor
4. Lanternă cu LED
5. Compartiment pentru baterie
6. Buton de creștere/reducere a volumului sunetului
7. Buton de Mod/Blocare
8. Buton de presetare în jos
9. Buton de alimentare
10. Buton de presetare în sus
11. Buton de Asociere Bluetooth/Redare/Pauză
12. Buton de Acordaj în jos/Piesa anterioară/Rapid înapoi
13. Buton de Acordaj în sus/Piesa următoare/Rapid înainte
14. Buton pentru luminozitate
15. Buton de aprindere/stingere a luminii/Buton pentru modul lumină
16. Buton pentru temperatura de culoare
17. Buton pentru pornire/oprire a încărcării prin USB/Indicator LED pentru încărcare
18. Port de alimentare USB
19. Cataramă pentru curea

### Afișaj LCD

- A. Buton de blocare activat
- B. Volum
- C. Indicator baterie la nivel scăzut
- D. Număr al memoriei
- E. Frecvența radioului/Nivelul volumului/Modul Bluetooth
- F. Bandă FM
- G. Pictograma de stare Bluetooth

### SIMBOLURI

Mai jos sunt prezentate simbolurile de pe echipament. Asigurați-vă că înțelegeți semnificația lor înainte de utilizare.



Citiți manualul de utilizare. Citiți manualul de utilizare.



Doar pentru țările UE.  
Datorită prezenței componentelor periculoase în echipament, deșeurile provenite din echipamente electrice

și electronice, acumulatori și baterii pot avea un impact negativ asupra mediului și sănătății umane. Nu aruncați aparatele electrice și electronice sau bateriile împreună cu deșeurile menajere! În conformitate cu Directiva europeană privind deșeurile de echipamente electrice și electronice funcționând cu acumulatori și baterii și deșeurile de acumulatori și baterii, precum și adaptarea acestora la legislația națională, deșeurile de echipamente electrice, bateriile și acumulatorii ar trebui depozitate separat și livrate la un punct de colectare separat pentru deșeurile municipale, funcționând în conformitate cu reglementările privind protecția mediului. Acest lucru este indicat de simbolul coșului cu roți tăiat plasat pe echipament.

### INSTRUCȚIUNI DE SIGURANȚĂ IMPORTANTE

#### **⚠ ATENȚIE:**

Când utilizați acest produs, trebuie respectate întotdeauna măsurile de siguranță de bază pentru a reduce riscul de incendiu, șoc electric și vătămare corporală, inclusiv următoarele:

1. Citiți acest manual de utilizare și manualul de utilizare al încărcătorului cu atenție înainte de folosire.
2. Curățați numai cu o cârpă uscată.
3. Nu instalați lângă surse de căldură, cum ar fi radiatoare, aeroterme, sobe sau alte aparate (inclusiv amplificatoare) care produc căldură.
4. Folosiți doar dispozitive atașate/accesorii recomandate de producător.
5. Un radio pe acumuloare, prevăzut cu acumuloare integrate sau cu cartuș de acumulator separat, poate fi încărcat doar cu încărcătorul specificat pentru acumulatorul respectiv. Un încărcător potrivit pentru un tip acumulator poate provoca risc de incendii dacă este folosit pentru un alt tip de acumulator.
6. Folosiți radioul pe acumuloare numai cu cartușele de acumuloare indicate în mod specific. Utilizarea oricăror alți acumuloare poate crea un risc de incendiu.
7. Atunci când acumulatorul nu este utilizat, păstrați-l departe de alte obiecte metalice, cum ar fi: agrafe de birou, monede, chei, cuie, șuruburi sau alte obiecte metalice mici, care pot face o conexiune

între bornele lui. Scurtcircuitarea bornelor acumulatorului poate provoca scânteii, arsuri sau incendii.

8. Evitați contactul corpului cu suprafețe împănate ca țevi, radiatoare, cuptoare și frigider. Există un risc crescut de electrocutare în cazul în care corpul dvs. devine parte a sistemului de împănare.
9. În condiții abuzive, lichidul poate fi evacuat din acumulator; evitați contactul. Dacă se produce contactul în mod accidental, clătiți cu apă. Dacă lichidul intră în contact cu ochii, cereți, de asemenea, sfatul medicului. Lichidul evacuat din acumulator poate cauza iritații sau arsuri.
10. Nu utilizați un acumulator sau un instrument deteriorat sau modificat. Bateriile deteriorate sau modificate pot prezenta comportament imprevizibil care poate duce la incendiu, explozie sau risc de rănire.
11. Nu expuneți un acumulator sau dispozitiv la foc sau la temperaturi excesive. Expunerea la foc sau la temperaturi de peste 130°C (266°F) poate provoca explozie.
12. Urmați toate instrucțiunile de încărcare și nu încărcați acumulatorul sau dispozitivul în afara domeniului de temperatură specificat în instrucțiuni. Încărcarea necorespunzătoare sau la temperaturi în afara domeniului specificat poate conduce la deteriorarea bateriei și la creșterea riscului de incendiu.
13. Nu utilizați produsul la un volum mare pentru o perioadă lungă de timp. Pentru a evita deteriorarea auzului, utilizați produsul la un nivel de volum moderat.
14. (Doar pentru produsele cu afișaj LCD) Ecranele LCD includ lichide care pot provoca iritații și otrăviri. Dacă lichidul intră în ochi, gură sau piele, clătiți cu apă și sunați medicul.
15. Nu expuneți produsul la ploaie sau umezeală. Apa care intră în produs va crește riscul de electrocutare.
16. Acest produs nu este destinat utilizării de către persoane (inclusiv copii) cu capacități fizice, senzoriale sau mentale reduse sau lipsite de experiență și cunoștințe, cu excepția cazului în care au fost supravegheate sau instruite cu privire la utilizarea produsului de către o persoană responsabilă pentru siguranța lor. Copiii trebuie supravegheați pentru vă asigura că nu se joacă cu produsul. Nu depozitați produsul la îndemâna copiilor.

## **SALVAȚI ACESTE INSTRUCȚIUNI**

## **REGULI DE SIGURANȚĂ SPECIFICE PENTRU ACUMULATORUL CARTUȘ**

1. Înainte de a utiliza acumulatorul cartuș, citiți toate instrucțiunile și atenționările de pe (1) încărcător, (2) acumulator și (3) produsul ce folosește acumulatorul.
2. Nu dezasaamblați acumulatorul cartuș.
3. În cazul în care timpul de operare a devenit excesiv de scurt, opriți imedia folosirea. Aceasta poate conduce la risc de supraîncălzire, posibile arsuri și chiar explozie.
4. Dacă electrolitul intră în contact cu ochii, clătiți cu apă curată și consultați imediat medicul. Aceasta poate duce la pierderea vederii.
5. Nu scurtcircuitați acumulatorul cartuș:
  - (1) Nu atingeți bornele cu niciun material conductor.
  - (2) Evitați depozitarea acumulatorului cartuș într-un recipient cu alte obiecte metalice cum ar fi cuie, monede etc.
  - (3) Nu expuneți acumulatorul cartuș la apă sau ploaie. Un scurtcircuit al lui poate provoca o scurgere de curent, supraîncălzire, posibile arsuri și chiar defectarea.
6. Nu depozitați dispozitivul și acumulatorul cartuș în locuri în care temperatura poate atinge sau depăși 50°C (122°F).
7. Nu incinerati acumulatorul cartuș chiar dacă acesta este grav deteriorat sau complet uzat. Acumulatorul cartuș poate exploda în foc.
8. Aveți grijă să nu scăpați pe jos sau să loviți acumulatorul cartuș.
9. Nu utilizați un acumulator deteriorat.
10. Pentru a evita riscul, manualul despre înlocuirea bateriei trebuie citit înainte de utilizare.
11. Bateriile litiu-ion conținute sunt supuse cerințelor legislației privind mărfurile periculoase. Pentru transporturile comerciale, de ex. de către terți, agenți de expediere, trebuie respectate cerințele speciale privind ambalarea și etichetarea. Pentru pregătirea articolului expedit, este necesară consultarea unui expert pentru materiale periculoase. Respectați, de asemenea, reglementările naționale mai detaliate. Lipiți bandă adezivă sau izolați contactele și împachetați bateria astfel încât să nu se poată mișca în ambalaj.
12. Atunci când aruncați cartușul bateriei, scoateți-l din dispozitiv și aruncați-l într-un loc sigur. Respectați reglementările locale referitoare la aruncarea bateriei.

13. Folosiți bateriile numai cu produsele specificate de Makita. Instalarea bateriilor la produse neconforme poate duce la incendiu, căldură excesivă, explozie sau scurgeri de electroliți. Dacă dispozitivul nu este utilizat pentru o perioadă lungă de timp, bateria trebuie să fie demontată din dispozitiv.
14. Dacă dispozitivul nu este utilizat pentru o perioadă lungă de timp, bateria trebuie să fie demontată din dispozitiv.
15. Nu permiteți așchiilor, prafului sau solului să fie prezente pe bornele, în găurile și canelurile cartușului bateriei. Acestea pot conduce la performanțe slabe sau la defecțiunea dispozitivului sau a cartușului bateriei.
16. Nu depozitați bateria la îndemâna copiilor.
17. În timpul utilizării și după utilizare, cartușul bateriei poate fi fierbinte, putând provoca arsuri.
18. Nu atingeți borna dispozitivului imediat după utilizare, deoarece ar putea fi destul de fierbinte pentru a provoca arsuri.
19. Cu excepția cazului în care dispozitivul se poate utiliza în apropierea unei linii electrice de înaltă tensiune, nu folosiți cartușul bateriei în apropierea unei linii electrice de înaltă tensiune. Acest lucru poate conduce la o funcționare defectoasă sau o defecțiune a dispozitivului sau a cartușului bateriei.

#### **⚠ ATENȚIE:**

**Utilizați numai baterii originale Makita. Utilizarea bateriilor Makita neoriginale sau a bateriilor care au fost modificate poate duce la spargerea bateriilor, provocând incendii, vătămări corporale și pagube. De asemenea, va anula garanția Makita pentru dispozitivul și încărcătorul Makita.**

### **Sfaturi pentru a menține viața acumulatorului la maxim**

1. Încărcați acumulatorul cartuș înainte de a fi descărcat complet. Opriți întotdeauna funcționarea dispozitivului și încărcați acumulatorul cartuș când observați o scădere a energiei uneltei.
2. Niciodată nu reîncărcați un acumulator cartuș complet încărcat. Supraîncărcarea scurtează durata de viață a acumulatorului.
3. Încărcați acumulatorul cartuș la temperatura camerei la 10°C - 40°C (50°F - 104°F). Lăsați o acumulatorul cartuș prea cald se răcească înainte de încărcarea lui.
4. Când nu utilizați cartușul bateriei, scoateți-l din dispozitiv sau din încărcător.
5. Încărcați acumulatorul cartuș dacă nu îl utilizați pentru o perioadă lungă de timp (mai mult de șase luni).

# TIMPI DE FUNCȚIONARE

\* Bateriile potrivite pentru acest radio sunt prezentate în tabelul următor.

\* Următorul tabel indică timpul de funcționare pentru o singură încărcare.

Model	Baterie cartuș		Capacitate acumulator	Unitatea: oră (aproximativ)		
				Radio*	Felinar (acoperire luminoasă 360°)	Lanternă (torță)
DMR057	LXT (14.4V)	BL1415N	1.5Ah	12	4.0	8.0
		BL1430B	3.0Ah	20	7.0	13
		BL1440	4.0Ah	32	11	21
		BL1460B	6.0Ah	43	15	28
	LXT (18V)	BL1815N	1.5Ah	13	4.5	8.5
		BL1820B	2.0Ah	18	6.0	12
		BL1830B	3.0Ah	24	8.5	16
		BL1840B	4.0Ah	35	12	23
		BL1850B	5.0Ah	45	16	30
		BL1860B	6.0Ah	54	19	36
MR010G	XGT (36V - 40Vmax)	BL4020	2.0Ah	20	13	25
		BL4025	2.5Ah	24	16	29
		BL4040	4.0Ah	35	24	44
		BL4050F	5.0Ah	50	34	62

\* LA IEȘIREA DIFUZORULUI=100mW

## ATENȚIE:

**Folosiți doar acumulatori prezentați mai sus. Folosirea altor acumulatori poate cauza vătămări și/sau incendiu.**

## NOTĂ:

- Tabelul privind timpul de funcționare a bateriei este orientativ.
- Timpul de funcționare actual poate diferi în funcție de tipul bateriei, condițiile de încărcare sau mediul de folosire.
- Unele cartușe de baterii enumerate mai sus pot să nu fie disponibile în regiunea dvs. de reședință.

## Sursa recomandată de alimentare cu conectare prin cablu

Model	Pachet de alimentare portabil
DMR057	PDC01
MR010G	PDC01/PDC1200

- Este posibil ca pachetul(ele) de baterii cu conectare prin cablu enumerate mai sus să nu fie disponibile, în funcție de regiunea dvs. de reședință.
- Înainte de a utiliza pachetul de baterii cu conectare prin cablu, citiți instrucțiunile și marcasele de avertizare de pe acesta.

## INSTALAREA ȘI ALIMENTAREA CU ENERGIE

### ⚠ ATENȚIE:

- Oprii întotdeauna radioul înainte de a instala sau scoate cartușul bateriei.
- Aveți grijă să nu scăpați sau să loviți radioul. Carcasa ruptă vă poate tăia degetul sau vă poate răni corpul. Radioul deteriorat poate prezenta comportament imprevizibil care poate duce la incendiu, explozie sau risc de rănire.
- Țineți ferm dispozitivul și cartușul bateriei când instalați sau îndepărtați cartușul.

### IMPORTANT:

- Puterea redusă, distorsiunea, sunetul sacadat sau pictograma intermitentă  și iluminarea de fundal arată că bateria trebuie înlocuită.
- Cartușul acumulatorului nu este inclus ca accesoriu standard.

## Instalarea sau scoaterea acumulatorului (Fig. 2-3)

### ➤ 1. Indicatorul roșu







- Pentru a instala acumulatorul cartuș, aliniați limba de pe cartuș cu canalul din carcasă și glisați-l înăuntru. Întotdeauna introduceți-l până la capăt până când se blochează în loc cu un mic clic.
- Dacă puteți vedea indicatorul roșu așa cum arată figura, nu este blocat complet. Introduceți-l complet, până când indicatorul roșu nu mai este vizibil. În caz contrar, acesta poate cădea accidental din radio, provocând rănirea dumneavoastră sau a persoanelor din jur.
- Nu forțați introducerea cartușului de acumulator. Dacă acesta nu glisează ușor, înseamnă că a fost introdus incorect.
- Pentru a scoate cartușul acumulatorului, glisați-l din radio în timp ce glisați butonul din partea frontală a cartușului.

## Indicator pentru capacitatea rămasă a acumulatorului (Fig. 4-5)

### ➤ 1. Lumini indicatoare 2. Buton de verificare

Apăsați butonul de verificare de pe acumulatorul cartuș pentru a indica capacitatea rămasă a acumulatorului. Luminile indicatoare se aprind pentru câteva secunde.

### • Bateria cartuș XGT/LXT

Indicator sau lumini			Capacitate rămasă
Pornit	Oprit	Intermitent	
			75% ~ 100%
			50% ~ 75%
			25% ~ 50%
			0% ~ 25%
			Încarcă acumulatorul
			Acumulatorul funcționează incorect
			

### NOTĂ:

- În funcție de condițiile de utilizare și temperatura mediului ambiant, indicatorul poate diferi ușor de capacitatea reală.
- Prima lampă indicatoare (în extrema stânga) va clipi când funcționează sistemul de protecție a bateriei.

## Încărcare prin portul de alimentare USB

### NOTĂ:

- Conectați numai dispozitivele care sunt compatibile cu sursa de alimentare 5V, curent continuu, 2,4A la portul de alimentare USB. În caz contrar, poate cauza funcționarea defectuoasă a produsului.
- Conectați cablul USB (nu este inclus) la portul de alimentare USB al produsului. Apoi conectați celălalt capăt al cablului la dispozitiv.
- Pentru a începe încărcarea, apăsați butonul pentru pornire/oprire a încărcării prin USB pentru a activa funcția de încărcare. Butonul pentru pornire/oprire a încărcării USB va lumina în verde.
- Când bateria este scăzută, lumina de fundal a ecranului va clipi atâta timp cât funcția de încărcare este oprită.
- Dacă funcția de încărcare este pornită fără încărcare, butonul pentru pornire/oprire a încărcării prin USB va clipi în verde, iar funcția de încărcare va fi dezactivată automat după 30 de minute.



- Pentru a opri încărcarea, apăsați butonul pornire/oprire a încărcării prin USB pentru a dezactiva funcția de încărcare.
- Volumul maxim al difuzorului de ieșire va scădea la încărcarea prin USB.

#### IMPORTANT:

- Înainte de conectarea dispozitivului USB la portul USB, realizați întotdeauna o copie de siguranță a datelor dumneavoastră de pe dispozitivul USB. În caz contrar, datele se pot pierde fără posibilitate de recuperare.
- Este posibil ca radioul să nu alimenteze cu energie electrică unele dispozitive USB.
- Când nu utilizați dispozitivul sau după încărcare, scoateți cablul USB și închideți capacul.
- Nu conectați această mufă USB în portul USB al PC-ului dumneavoastră, deoarece este foarte posibil să producă defectarea aparatului.

## ASCULTAREA RADIOULUI FM

### Acordarea posturilor FM

Pentru a acorda posturi de radio FM, urmați pașii următori:

1. Porniți radioul folosind butonul de pornire.
2. Selectați modul radio FM apăsând în mod repetat butonul Mod.
3. Apăsați și mențineți apăsat butonul de Acordaj în jos sau Acordaj în sus pentru a acorda automat un post FM cu o frecvență mai mică sau, respectiv, mai mare. Radioul dvs. va opri scanarea când va găsi o stație cu putere suficientă. Ecranul va afișa frecvența semnalului care a fost găsit.
4. Apăsați Buton de acordaj în sus/acordaj în jos pentru regula fin frecvența, dacă este necesar.
5. Repetați pașii 3 și 4 pentru a acorda alte posturi de radio.

#### NOTĂ:

Pentru modul radio FM, dacă recepția radioului nu este bună, poate fi necesar să mutați radioul într-o poziție care să-i ofere o recepție mai bună.

### Preșetarea posturilor în memorie

Radioul FM are 9 stații predefinite.

1. Apăsați butonul de pornire pentru a porni radioul.
2. Apăsați butonul Mode (Mod) pentru a selecta modul radio FM. Acordați postul de radio dorit așa cum este descris anterior.
3. Apăsați și mențineți apăsat Butonul de preșetare în sus sau Butonul de preșetare în jos până când „M” clipește pe afișaj.
4. Apăsați Butonul de preșetare în sus sau Butonul de

preșetare în jos pentru a selecta numărul memoriei dorite.

5. Apăsați și mențineți apăsat Butonul de preșetare în sus sau Butonul de preșetare în jos până când „M” încetează să clipească pe afișaj. Postul de radio este stocat în memoria preșetată selectată. Afișajul va apărea cu numărul memoriei.
6. Repetați această procedură după cum este necesar pentru preșetările rămase. Posturile preșetate care au fost deja memorate pot fi suprascrise urmând procedura de mai sus, dacă este necesar.

### Rechemarea postului din memorie

1. Porniți radioul și selectați modul radio FM.
2. Apăsați pentru scurt timp Butonul preșetare în sus sau Butonul preșetare în jos pentru a acorda radioul dvs. la unul dintre posturile stocate în memoria preșetată.

## ASCULTAREA MUZICII PRIN TRANSMISIE PRIN BLUETOOTH

Trebuie să asociați dispozitivul Bluetooth cu radioul înainte de a vă putea conecta automat pentru a reda/transmite prin Bluetooth muzică prin radio. Asocierea creează o "legătură", astfel încât două dispozitive se pot recunoaște reciproc.

#### Notă:

- Pentru a avea o calitate mai bună a sunetului, vă recomandăm să setați volumul la mai mult de două treimi de pe dispozitivul Bluetooth și apoi să reglați volumul la radio, după cum este necesar.
- Radioul poate memora până la 8 seturi de dispozitive asociate. Atunci când memoria depășește acest număr, va scrie peste cea mai veche asociere.

### Asocierea dispozitivului Bluetooth pentru prima dată

1. Apăsați butonul de pornire pentru a porni radioul. Apăsați butonul Mod pentru a selecta modul Bluetooth. Pictograma de stare Bluetooth clipește pe afișaj pentru a arăta că radioul poate fi descoperit.
2. Activați Bluetooth-ul pe dispozitiv conform manualului de utilizare al dispozitivului pentru a vă conecta la radio. Găsiți lista de dispozitive Bluetooth și selectați dispozitivul cu numele radioului dvs. (La unele telefoane mobile care sunt echipate cu versiuni anterioare Bluetooth BT2.1, poate fi necesar să introduceți codul de acces „0000”).
3. Odată conectat, va exista un sunet de confirmare. Pictograma Bluetooth va înceta să clipească. Pur și simplu puteți selecta și reda orice muzică de pe dispozitivul sursă. Controlul volumului poate fi reglat

de pe dispozitivul sursă sau direct de la radio.

- Utilizați comenzile de pe dispozitivul cu Bluetooth activat sau de pe radio pentru a reda/opri și naviga printre piese.

#### Notă:

- Dacă 2 dispozitive Bluetooth, asociate pentru prima dată, caută radioul în același timp, acesta va afișa disponibilitatea pe ambele dispozitive. Cu toate acestea, dacă un dispozitiv se conectează mai întâi la această unitate, atunci celălalt dispozitiv Bluetooth nu îl va găsi pe listă.
- Dacă dispozitivul Bluetooth este deconectat temporar de la radio, atunci trebuie să reconectați manual dispozitivul din nou la radio.
- Dacă numele radioului dvs. apare în lista de dispozitive Bluetooth, dar dispozitivul dvs. nu se poate conecta la acesta, vă rugăm să ștergeți elementul din listă și să asociați din nou dispozitivul cu radioul, urmând pașii descriși anterior.
- Raza optimă de transmisie Bluetooth este de aproximativ 10 metri (33 de picioare) în linie dreaptă fără obstacole până la radio, dar este posibilă o distanță de până la 30 de metri (100 de picioare).
- Dacă se pierde conexiunea Bluetooth datorită depășirii timpului de separare, depășirii distanței optime, obstacolelor sau în alt mod, reconectarea dispozitivului la radio poate fi necesară.
- Obstacolele fizice, alte dispozitive fără fir sau dispozitive electromagnetice pot afecta calitatea conexiunii.
- Performanța conexiunii Bluetooth poate varia în funcție de dispozitivele Bluetooth conectate. Consultați capabilitățile Bluetooth ale dispozitivului dvs. înainte de a vă conecta la radio. Este posibil ca nu toate funcțiile să fie acceptate pe unele dispozitive Bluetooth asociate.

### Redarea fișierelor audio în modul Bluetooth

După ce ați conectat cu succes radioul la dispozitivul Bluetooth ales, puteți începe să redați muzică folosind comenzile de pe dispozitivul Bluetooth conectat.

- Odată ce redarea a început, volumul poate fi reglat atât pe radio, cu ajutorul butoanelor de volum, cât și pe dispozitivul Bluetooth, folosind controlul volumului dispozitivului.
- Utilizați comenzile de pe dispozitivul dvs. Bluetooth pentru a reda/opri și a naviga printre melodii. Alternativ, controlați redarea folosind butoanele Redare/Pauză, Piesa următoare, Piesa anterioară, de pe radioul dvs.
- Apăsăți și mențineți apăsat butonul pentru derulare rapidă înainte sau înapoi pentru a vă deplasa prin melodia curentă. Eliberați butonul când ați ajuns la

momentul dorit.

#### Notă:

- Este posibil ca unele aplicații sau dispozitive de redare să nu răspundă la toate aceste comenzi.
- Unele telefoane mobile se pot deconecta temporar de la radio când efectuați sau primiți apeluri. Unele dispozitive pot întrerupe temporar streaming-ul audio Bluetooth atunci când primesc mesaje text, e-mailuri sau din alte motive care nu au legătură cu streaming-ul audio. Acest comportament este o funcție a dispozitivului conectat și nu indică o defecțiune la radio.

### Redarea unui dispozitiv sursă Bluetooth asociat anterior

Dacă dispozitivul Bluetooth a fost deja asociat anterior cu radioul, unitatea va memora dispozitivul Bluetooth și va încerca să se reconecteze la un dispozitiv din memorie la care a fost conectat ultima dată. Dacă ultimul dispozitiv conectat nu este disponibil, radioul va fi detectabil.

### Deconectarea dispozitivului Bluetooth

Apăsăți și mențineți apăsat butonul de asociere Bluetooth timp de 2-3 secunde până când pictograma de stare Bluetooth clipește pe afișaj sau dezactivați Bluetooth pe dispozitivul dvs. Bluetooth pentru a dezactiva conexiunea.

De asemenea, puteți apăsa butonul Mod pentru a selecta orice alt mod cu excepția modului Bluetooth, pentru a dezactiva conexiunea.

## FUNCȚIA FELINAR CU LED/ LANTERNĂ

- Apăsăți butonul de aprindere/stingere a luminii pentru a aprinde lumina.
- Selectați setarea după cum urmează.
  - Apăsăți butonul de aprindere/stingere a luminii în mod repetat pentru a selecta diferite moduri ale luminii.
  - Apăsăți butonul pentru luminozitate pentru a regla luminozitatea potrivită.
  - Apăsăți butonul pentru temperatură de culoare pentru a selecta diferite temperaturi de culoare.

Modul lumină		Luminozitate	Temperatura de culoare
Felinar	Acoperire luminoasă 360° Mod de transport lateral	Puternic Slab	Alb Neutru Calm
Lanternă	Mod torță Lanternă	Puternic Slab	

**Notă:**



În modul de transport lateral, sunt aprinse doar trei laterali ale felinarului. Când utilizați cureaua, felinarul poate fi poziționat în modul de transport lateral pentru a preveni ca lumina să orbească ochii utilizatorului.

3. Apăsati și mențineți apăsat butonul de aprindere/stingere a luminii pentru a stinge lumina.

## SETĂRI DIVERSE

### Blocarea tastelor

Funcția de blocare a tastelor este utilizată pentru a preveni folosirea neintenționată a radioului.

1. Apăsati și mențineți apăsat butonul Blocare timp de 2-3 secunde până când pe ecran apare . Toate butoanele, cu excepția butonului de pornire, vor fi dezactivate.
2. Pentru a debloca, apăsați și mențineți apăsat butonul Blocare timp de 2-3 secunde până când  dispăre de pe afișaj.

### Folosirea curelei (Fig. 6)

Folosind cureaua furnizată, puteți agăța produsul în diferite moduri ori de câte ori este nevoie. (Consultați metoda de instalare din Figura 6.)

## ÎNȚREȚINERE

### ATENȚIE:

- Nu utilizați niciodată benzină, diluant, alcool sau altele substanțe asemănătoare. Pot conduce la decolorare, deformare sau fisuri.
- Nu spălați radioul cu apă.

# SPECIFICAȚII

Model	DMR057	MR010G
Acumulator	14.4V & 18V	36V - 40V max
Domeniu de frecvență	FM: 87.5-108 MHz (0.05MHz/pas)	
Sistem de antenă	FM: Antenă încorporată	
Ieșire USB	5V/2.4A	
Difuzor	2.25 inch	
Puterea la ieșire	14.4V: 2.4W 18V: 3W	36V: 3W
Dimensiuni (Lungime x lățime x înălțime) (Cu mânerul de transport în poziție coborâtă)	126 x 129 x 289 mm (cu BL1860B)	126 x 166 x 315 mm (cu BL4050F)
Greutate (fără acumulator)	0.97KG	0.99KG
Bluetooth® (Denumirea Bluetooth® și sigla sunt mărci comerciale înregistrate deținute de Bluetooth SIG, Inc.)		
Versiune Bluetooth	Certificat 5.0	
Profiluri Bluetooth	A2DP/SCMS-T/AVRCP	
Putere de transmisie	Putere Clasa2	
Interval de transmisie	Interval optim: până la 10 metri (33 de picioare) Interval maxim: până la 30 de metri (100 de picioare) (Poate varia în funcție de diverse condiții.)	
Codec Bluetooth	SBC	
Putere maximă de radio frecvență	BT EDR: 3.79dBm	BT EDR: 3.47dBm
Frecvența de operare	2402MHz ~ 2480MHz	

## DEUTSCH (Originalanweisungen)

### ÜBERSICHT DES GERÄTS (Abb. 1)

1. Tragegriff
2. Taschenlampe
3. Lautsprecher
4. LED-Lampe
5. Batteriefach
6. Lautstärke + und -
7. Modus/Sperren
8. Speicher -
9. Betriebstaste
10. Speicher +
11. Bluetooth-Kopplung/Play/Pause
12. Tuning -/Vorheriger Titel/Zurückspulen
13. Tuning +/Nächster Titel/Vorspulen
14. Beleuchtungshelligkeit
15. Beleuchtung ein/aus/Beleuchtungsmodus-Taste
16. Farbtemperatur
17. USB-Ladevorgang ein/aus/LED-Ladeanzeige
18. USB-Port
19. Riemenschnalle

### LCD-Bildschirm

- A. Sperrtaste
- B. Lautstärke
- C. Niedrige Batteriekapazität
- D. Speicherplatznummer
- E. Radiofrequenz/Lautstärke/Bluetooth-Modus
- F. UKW-Band
- G. Bluetooth-Statusanzeige

### SYMBOLE

Nachfolgend werden die Symbole für dieses Gerät erläutert. Verinnerlichen Sie die Bedeutung aller Symbole vor dem Gebrauch.



Lesen Sie die Bedienungsanleitung gut durch.



Nur für EU-Länder.  
Aufgrund schädlicher Substanzen im Gerät können elektrische und elektronische Altgeräte, Akkus und Batterien negative Auswirkungen auf die Umwelt und die Gesundheit haben. Entsorgen Sie elektrische und elektronische Geräte oder Batterien

nicht über den normalen Hausmüll! Elektrische und elektronische Altgeräte sowie Akkus und Batterien sind gemäß der Richtlinie über elektrische und elektronische Altgeräte, Akkus und Batterien sowie gemäß national geltenden Gesetzen zu trennen und an einer entsprechenden Sammelstelle für das ordnungsgemäße und umweltgerechte Recycling abzugeben. Das Symbol der durchgekreuzten Mülltonne auf dem Gerät weist auf diese Vorschrift hin.

### WICHTIGE SICHERHEITSHINWEISE

#### **WARNUNG:**

Bei der Verwendung dieses Produkts sind die nachfolgenden grundlegenden Sicherheitsvorkehrungen zu beachten, um die Gefahr von Feuer, Stromschlägen und Verletzungen zu vermeiden:

1. Lesen Sie diese Bedienungsanleitung und die Anleitungen des Ladegeräts vor dem Gebrauch sorgfältig durch.
2. Nur mit einem trockenen Lappen reinigen.
3. Stellen Sie das Gerät nicht in der Nähe von Hitzequellen, wie z. B. Heizungen, Herden oder anderen Geräten die Hitze produzieren (z. B. Verstärker) auf.
4. Verwenden Sie lediglich vom Hersteller angegebenes Zubehör.
5. Ein akkubetriebenes Radio mit eingebauten Akkus oder einem herausnehmbaren Akkupack darf nur mit dem angegebenen Ladegerät geladen werden. Ein für einen bestimmten Akkutyp vorgesehenes Ladegerät kann Feuer verursachen, wenn es für andere Akkus verwendet wird.
6. Ein akkubetriebenes Radio darf nur mit den dafür speziell vorgesehenen Akkupacks verwendet werden. Bei Verwendung anderer Akkus besteht Brandgefahr.
7. Halten Sie den Akku während des Nichtgebrauchs von anderen Metallgegenständen fern: Büroklammern, Münzen, Schlüssel, Nägel oder andere kleine Metallgegenstände, die eine Verbindung zwischen den Klemmen herstellen können. Ein Kurzschluss der Pole kann Funken, Verbrennungen oder Feuer verursachen.
8. Vermeiden Sie den Körperkontakt mit geerdeten Oberflächen wie Rohre, Heizkörper, Herde und Kühlschränke. Es besteht erhöhte Stromschlaggefahr, falls Ihr Körper geerdet wird.

9. Bei Missbrauch des Geräts kann Flüssigkeit aus der Batterie austreten; Kontakt vermeiden. Bei versehentlichem Kontakt mit Wasser abspülen. Falls Batterieflüssigkeit in die Augen gelangt, suchen Sie einen Arzt auf. Batterieflüssigkeit kann Reizungen und Verbrennungen verursachen.
  10. Verwenden Sie Akkus oder Werkzeuge nicht, falls diese beschädigt sind. Mit beschädigten oder modifizierten Batterien können unvorhergesehene Situationen auftreten, die wiederum Explosionen oder Verletzungen verursachen könnten.
  11. Schützen Sie Akkus und Instrumente vor Feuer bzw. übermäßigen Temperaturen. Temperaturen über 130°C (266°F) können Explosionen verursachen.
  12. Befolgen Sie alle Anleitungen zum Aufladen; laden Sie den Akku oder das Instrument nicht außerhalb des vorgegebenen Temperaturbereichs auf. Falls Sie den Akku unsachgemäß oder außerhalb der richtigen Temperatur aufladen, besteht erhöhte Brandgefahr.
  13. Verwenden Sie das Produkt nicht über längere Zeiträume mit hoher Lautstärke. Wählen Sie eine moderate Lautstärkeeinstellung, um Gehörschäden zu vermeiden.
  14. (Nur für Produkte mit LCD) LCD-Bildschirme enthalten Flüssigkeit, die Hautreizungen und Vergiftung verursachen kann. Falls die Flüssigkeit in Augen, Mund oder auf die Haut gelangt, spülen Sie die betroffenen Stellen mit Wasser ab und wenden Sie sich an einen Arzt.
  15. Schützen Sie das Produkt vor Regen oder Feuchtigkeit. Eindringendes Wasser kann die Gefahr von Stromschlägen erhöhen.
  16. Dieses Produkt ist nicht geeignet für Personen (einschließlich Kinder) mit eingeschränkten körperlichen, sensorischen oder geistigen Fähigkeiten, oder ohne Erfahrung und Wissen, es sei denn sie werden von einer für ihre Sicherheit zuständigen Person beaufsichtigt oder angeleitet. Kinder müssen beaufsichtigt werden, damit sie nicht mit dem Produkt spielen. Bewahren Sie das Produkt außer Reichweite von Kindern auf.
- durch.
  2. Das Batteriegehäuse nicht auseinanderbauen.
  3. Falls die Betriebsdauer deutlich nachlässt, beenden Sie umgehend den Gebrauch. Anderenfalls besteht die Gefahr von Überhitzung, Verbrennungen oder sogar Explosionen.
  4. Falls Elektrolyt in Ihre Augen gelangt, spülen Sie diese mit klarem Wasser aus und suchen Sie umgehend einen Arzt auf. Anderenfalls besteht die Gefahr, dass Sie Ihr Sehvermögen verlieren.
  5. Batteriegehäuse nicht kurzschließen:
    - (1) Lassen Sie die Klemmen nicht mit leitenden Materialien in Kontakt kommen.
    - (2) Bewahren Sie das Batteriegehäuse nicht in einem Behälter mit anderen Metallgegenständen wie Nägeln, Münzen usw. auf.
    - (3) Schützen Sie das Batteriegehäuse vor Wasser und Regen. Der Kurzschluss der Batterie kann einen großen Stromfluss, Überhitzung, Verbrennungen oder sogar einen Ausfall des Geräts verursachen.
  6. Werkzeug und Akkublock dürfen nicht an Orten aufbewahrt werden, an denen Temperaturen von 50°C oder darüber erreicht werden können.
  7. Verbrennen Sie das Batteriegehäuse nicht, auch wenn dieses extrem beschädigt oder vollständig abgenutzt ist. Das Gehäuse könnte in einem Feuer explodieren.
  8. Batterie nicht fallenlassen und vor Aufprall schützen.
  9. Verwenden Sie die Batterie nicht, falls diese beschädigt ist.
  10. Um Gefahren zu vermeiden, lesen Sie vor dem Gebrauch die Bedienungsanleitung des Akkus durch.
  11. Die enthaltenen Lithium-Ion-Batterien unterliegen den Vorschriften des Gefahrgutrechts. Während des Transports, z.B. durch Dritte oder Spediteure, sind spezielle Anforderungen auf der Verpackung und den Etiketten zu beachten. Vor dem Versand des Produkts muss ein Experte für Gefahrstoffe konsultiert werden. Beachten Sie außerdem national geltende Vorschriften. Kleben Sie freiliegende Kontakte ab und verpacken Sie die Batterie so, dass sie nicht in der Verpackung herumsrutscht.
  12. Zum Entsorgen der Batteriebox entfernen Sie diese aus dem Gerät und entsorgen Sie sie dann an einem sicheren Ort. Beachten Sie alle örtlich geltenden Vorschriften zum Entsorgen von Batterien.
  13. Verwenden Sie die Batterien nur mit den von Makita vorgegebenen Produkten. Falls Sie die Batterien in nicht kompatiblen Produkten installieren, können Feuer, Überhitzung und Explosion verursacht

## **DIESE ANLEITUNGEN GUT AUFBEWAHREN**

### **SPEZIELLE SICHERHEITSHINWEISE FÜR DAS BATTERIEGEHÄUSE**

1. Lesen Sie vor dem Gebrauch des Batteriegehäuses alle Anleitungen und Warnhinweise auf dem Ladegerät (1), der Batterie (2) und dem Produkt (3)

werden oder Batterieflüssigkeit austreten. Während längeren Zeiten des Nichtgebrauchs ist die Batterie aus dem Gerät zu entfernen.

14. Während längeren Zeiten des Nichtgebrauchs ist die Batterie aus dem Gerät zu entfernen.
15. Achten Sie darauf, dass weder Späne noch Staub oder Öl die Anschlussklemmen, Öffnungen oder Rillen der Batterie verschmutzen. Anderenfalls könnten die Leistung des Geräts beeinträchtigt oder Fehlfunktionen am Gerät oder der Batteriehalterung verursacht werden.
16. Die Batterie gehört nicht in Kinderhände.
17. Während oder nach dem Betrieb kann die Batterie sehr heiß sein, wodurch Verbrennungen oder Kälteverbrennungen verursacht werden können.
18. Berühren Sie die Anschlussklemme des Geräts nicht unmittelbar nach dem Betrieb, da diese heiß ist und Verbrennungen verursachen kann.
19. Sofern das Gerät nicht für die Verwendung in der Nähe von Hochspannungsleitungen geeignet ist, darf die Batterie nicht in der Nähe solcher Leitungen verwendet werden. Anderenfalls könnten das Gerät oder die Batterie ausfallen oder kaputtgehen.

**⚠ VORSICHT:**

**Verwenden Sie nur echte Makita Batterien. Unechte Makita Batterien oder modifizierte Batterien können zum Zerplatzen der Batterie führen und dadurch Feuer, Verletzungen und Schäden verursachen. In solch einem Fall wird außerdem die Makita Garantie für Makita Instrumente und Ladegeräte nichtig.**

### **Tipps für eine maximale Nutzungsdauer der Batterie**

1. Laden Sie die Batterie auf, bevor diese vollständig entladen ist. Beenden Sie den Betrieb und laden Sie die Batterie auf, wenn die Leistung des Geräts nachlässt.
2. Laden Sie eine vollständig geladene Batterie nicht weiter auf. Überladung verkürzt die Lebensdauer.
3. Laden Sie die Batterie bei einer Umgebungstemperatur von 10°C - 40°C (50°F - 104°F) auf. Lassen Sie ein heißes Batteriegehäuse vor dem Aufladen abkühlen.
4. Entnehmen Sie die Batterie während des Nichtgebrauchs aus dem Gerät bzw. Ladegerät.
5. Laden Sie die Batterie, falls Sie das Gerät längere Zeit (länger als 6 Monate) nicht verwenden werden.

# BETRIEBSDAUER

\* In der nachfolgenden Tabelle sind die für das Gerät geeigneten Batterien aufgelistet.

\* Die nachfolgende Tabelle ist eine Übersicht mit der jeweiligen Betriebsdauer pro Batterieladung.

Modell	Batterie		Akkuladung	Einheit: Stunden (Ca.)		
				Radio*	Lampe (360° Ausleuchtung)	Taschenlampe (Stetige Beleuchtung)
DMR057	LXT (14.4V)	BL1415N	1.5Ah	12	4.0	8.0
		BL1430B	3.0Ah	20	7.0	13
		BL1440	4.0Ah	32	11	21
		BL1460B	6.0Ah	43	15	28
	LXT (18V)	BL1815N	1.5Ah	13	4.5	8.5
		BL1820B	2.0Ah	18	6.0	12
		BL1830B	3.0Ah	24	8.5	16
		BL1840B	4.0Ah	35	12	23
		BL1850B	5.0Ah	45	16	30
		BL1860B	6.0Ah	54	19	36
MR010G	XGT (36V - 40Vmax)	BL4020	2.0Ah	20	13	25
		BL4025	2.5Ah	24	16	29
		BL4040	4.0Ah	35	24	44
		BL4050F	5.0Ah	50	34	62

\* Bei einer LAUTSPRECHERAUSGABE von 100mW

## ⚠ **WARNUNG:**

**Verwenden Sie nur die oben aufgeführten Batteriekarten. Die Verwendung anderer Batteriekarten kann Verletzungen und/oder Feuer verursachen.**

## **HINWEIS:**

- Die Nutzungsdauern in der obigen Tabelle sind nur Richtwerte.
- Die tatsächliche Nutzungsdauer kann je nach Batterie-Typ, Ladebedingungen bzw. Gebrauchsumgebung variieren.
- Je nach Ihrem Standort sind ggf. einige der oben genannten Batterien nicht für Sie verfügbar.



## Empfohlene verkabelte Batterien

Modell	Tragbare Batterie
DMR057	PDC01
MR010G	PDC01/PDC1200

- Die oben aufgelistete(n) verkabelte(n) Batterie(n) ist/ sind nicht in allen Regionen verfügbar.
- Lesen Sie vor der Verwendung der verkabelten Batterie die Anleitung und alle Hinweise auf der Batterie durch.

## INSTALLATION UND STROMVERSORGUNG

### ⚠ VORSICHT:

- Schalten Sie das Radio immer aus, bevor Sie die Batteriehalterung installieren oder entfernen.
- Lassen Sie das Radio nicht herunterfallen und schützen Sie es vor Aufprällen. Ein kaputtes Gehäuse könnte Verletzungen an Fingern und Körper verursachen. Ein beschädigtes Radio kann unvorhersehbar reagieren und als Folge Feuer, Explosionen oder Verletzungen verursachen.
- Halten Sie das Gerät und die Batterie beim Einlegen bzw. Entnehmen der Batterie gut fest.

### WICHTIG:

- Eine nachlassende Leistung, stotternde Geräusche, das blinkende Icon  sowie eine flackernde Hintergrundbeleuchtung sind alles Anzeichen dafür, dass die Batterie ersetzt werden muss.
- Die Batteriehalterung ist kein Standardzubehör des Produkts.

## Batteriegehäuse installieren und entfernen (Abb. 2-3)

### ➤ 1. Rote Anzeige

- Um das Batteriegehäuse zu installieren, richten Sie die Nase am Batteriegehäuse mit der Einkerbung am Gehäuse des Geräts aus und schieben Sie es hinein, bis es mit einem Klickgeräusch einrastet.
- Wenn die rote Anzeige erscheint (siehe Abbildung), ist die Batterie nicht vollständig eingerastet. Setzen Sie den Akkublock vollständig ein, bis der rote Bereich nicht mehr sichtbar ist. Andernfalls kann der Block versehentlich aus dem Gerät fallen und Sie oder Personen in Ihrem Umfeld verletzen.
- Wenden Sie keine Gewalt beim Einsetzen des Akkublocks an. Wenn der Akkublock nicht leicht hineingleitet, dann haben Sie ihn nicht richtig ausgerichtet.
- Um die Batterie zu entfernen, schieben Sie diese aus dem Radio heraus, während Sie die Taste an der



















Vorderseite der Halterung verschieben.

## Anzeige der verbleibenden Batteriekapazität (Abb. 4-5)

### ➤ 1. Anzeigelampen 2. Test-Taste

Drücken Sie die Test-Taste am Batteriegehäuse, um die verbleibende Batteriekapazität anzuzeigen. Die Anzeigelampen leuchten einige Sekunden lang auf.

### • XGT/LXT-Batterie

Anzeigelampen			Verbleibende Kapazität
 Leuchtet	 Aus	 Blinkt	
			75% ~ 100%
			50% ~ 75%
			25% ~ 50%
			0% ~ 25%
			Batterie aufladen
			Mögliche Fehlfunktion der Batterie
			

### HINWEIS:

- Je nach Gebrauchsbedingungen und Umgebungstemperatur können die Anzeigen leicht von der tatsächlichen Kapazität abweichen.
- Die erste Anzeige (ganz links) blinkt bei aktiviertem Batterieschutzsystem.

## Ladevorgang über USBStromversorgungsanschluss

### HINWEIS:

- Schließen Sie nur Geräte an den USB-Port an, die mit einer DC 5V, 2,4A Stromversorgung kompatibel sind. Anderenfalls könnten Fehlfunktionen verursacht werden.
- Schließen Sie ein Ende des USB-Kabels (nicht enthalten) an den USB-Port dieses Produkts und das andere Ende an das externe Gerät an.
- Um den Ladevorgang zu starten, drücken Sie auf die Taste USB-Ladevorgang ein/aus. Die Anzeige der Taste leuchtet dann grün auf.
- Bei niedriger Batteriekapazität blinkt die Hintergrundbeleuchtung des Displays so lange, bis die Ladefunktion deaktiviert wird.
- Falls Sie die Ladefunktion ohne angeschlossenes Gerät aktivieren, blinkt die Anzeige der Taste USB-Ladevorgang ein/aus grün und die Ladefunktion wird nach 30 Sekunden automatisch deaktiviert.

- Um den Ladevorgang zu beenden, drücken Sie die Taste USB-Ladevorgang ein/aus erneut.
- Beim aktiven USB-Ladevorgang steht nur eine eingeschränkte Lautsprecherleistung zur Verfügung.

#### WICHTIG:

- Vor dem Anschluss Ihres USB-Geräts an den USB-Port müssen Sie immer ein Daten-Backup Ihres USB-Geräts ausführen! Ihre Daten könnten sonst möglicherweise durch unvorhersehbare Umstände verloren gehen.
- Das Radio kann möglicherweise einige USB- Geräte nicht mit Elektrizität versorgen.
- Schließen Sie die USB-Abdeckung und ziehen Sie das USB-Kabel ab, wenn Sie den USB-Port nicht benutzen.
- Schließen Sie niemals den USB-Port des Radios am USB-Port eines PCs an, weil dadurch beide Geräte beschädigt werden können!

## UKW-RADIO HÖREN

### UKW-Radiosender einschalten

Gehen Sie wie folgt vor, um UKW-Radiosender einzuschalten:

1. Schalten Sie das Radio mit der Betriebstaste ein.
2. Stellen Sie den UKW-Radiomodus durch wiederholtes Drücken der Modus-Taste ein.
3. Halten Sie die Taste Tuning+ oder Tuning- gedrückt, um automatisch nach einem UKW-Sender mit höherer bzw. niedriger Frequenz zu suchen. Das Radio beendet die Suche, sobald es einen Sender mit ausreichender Signalstärke gefunden hat. Im Display wird die Frequenz des gefundenen Signals angezeigt.
4. Verwenden Sie die Tasten Tuning + und -, um die Frequenz feineinzustellen.
5. Wiederholen Sie die Schritte 3 und 4, um weitere Sender zu suchen.

#### HINWEIS:

Bei schlechtem Empfang im UKW-Radiomodus ist es gegebenenfalls erforderlich, das Radio für einen besseren Empfang an einen anderen Ort zu stellen.

### Sender speichern

Das Radio verfügt über 9 UKW-Senderspeicherplätze.

1. Schalten Sie das Radio mit der Betriebstaste ein.
2. Drücken Sie die Modus-Taste zur Auswahl des UKW-Modus und stellen Sie dann wie bereits erläutert den gewünschten Radiosender ein.
3. Halten Sie die Speichertaste + oder - gedrückt, bis im Display die Anzeige "M" blinkt.
4. Drücken Sie die Taste Speicher + oder -, um den gewünschten Speicherplatz auszuwählen.

5. Halten Sie eine der Speichertasten gedrückt, bis die Anzeige "M" aufhört zu blinken. Der Sender wurde dann erfolgreich auf dem ausgewählten Platz gespeichert und im Display wird die Nummer des Speicherplatzes angezeigt.
6. Wiederholen Sie diese Vorgehensweise, um weitere Sender zu speichern. Bereits gespeicherte Sender können bei Bedarf anhand dieser Vorgehensweise überschrieben werden.

### Gespeicherte Sender abspielen

1. Schalten Sie das Radio und anschließend den UKW-Modus ein.
2. Drücken Sie kurz die Taste Speicher + oder -, um einen der gespeicherten Sender auszuwählen und wiederzugeben.

## MUSIKWIEDERGABE VIA BLUETOOTH-ÜBERTRAGUNG

Sie müssen zunächst Ihr Bluetooth-Gerät mit dem radio koppeln, bevor Sie mit diesem radio Musik via Bluetooth abspielen/übertragen können. Durch die Kopplung entsteht eine "Verbindung", damit sich beide Geräte gegenseitig erkennen.

#### Hinweis:

- Für eine bessere Sound-Qualität empfehlen wir, die Lautstärke an Ihrem Bluetooth-Gerät mit einer Einstellung von zwei Dritteln und am radio je nach Bedarf einzustellen.
- Der radio kann bis zu 8 gekoppelte Geräte speichern. Bei Überschreitung der Anzahl dieses Speichers wird der älteste Speichereintrag überschrieben.

### Erstmalige Kopplung mit Ihrem Bluetooth-Gerät

1. Schalten Sie das Radio mit der Betriebstaste ein. Drücken Sie die Modus-Taste zur Auswahl des Bluetooth-Modus. Die Bluetooth-Statusanzeige blinkt im Display und weist somit darauf hin, dass das Radio verfügbar ist.
2. Aktivieren Sie an Ihrem externen Gerät die Bluetooth-Funktion. Informieren Sie sich ggf. In der Bedienungsanleitung Ihres Radios über die Verbindung mit einem Radio. Öffnen Sie die Liste mit Bluetooth-Geräten und wählen Sie dann das Gerät mit dem Namen dieses Radios aus (Einige Handys mit älteren Versionen als BT2.1 Bluetooth erfordern möglicherweise die Eingabe eines Passworts. Geben Sie in solch einem Fall "0000" ein).
3. Nach erfolgreicher Verbindung ertönt ein Signalton. Das Bluetooth-Icon hört auf zu blinken. Sie können nun an Ihrem externen Gerät Titel für die Wiedergabe

auswählen. Die Lautstärke können Sie über Ihr externes Gerät oder direkt mit den Tasten am Radio einstellen.

4. Verwenden Sie die Tasten an Ihrem Bluetooth-fähigen Gerät oder am radio, um Titel abzuspielen/zu unterbrechen bzw. zu suchen.

#### **Hinweis:**

- Bei der erstmaligen Kopplung von 2 Bluetooth-Geräten suchen beide Geräte nach dem radio; an beiden Geräten wird dessen Verfügbarkeit angezeigt. Sobald jedoch ein Gerät mit dem radio verbunden ist, erscheint es nicht mehr in der Geräteliste des zweiten Bluetooth-Geräts.
- Falls Ihr Bluetooth-Gerät vorübergehend vom radio getrennt ist, müssen Sie es erneut manuell mit dem radio verbinden.
- Falls der Name des Radios in der Bluetooth-Geräteliste angezeigt wird, das Radio jedoch nicht mit Ihrem Gerät verbunden werden kann, löschen Sie es aus der Liste und koppeln Sie es dann erneut anhand der erläuterten Vorgehensweise.
- Die optimale Bluetooth-Übertragungsreichweite beträgt ohne Hindernisse 10 Meter (33 Fuß); eine Reichweite von bis zu 30 Metern (100 Fuß) ist aber auch möglich.
- Falls die Bluetooth-Verbindung aufgrund einer zu lange andauernden Trennung, einer Überschreitung der optimalen Reichweite oder aufgrund von Hindernissen oder ähnlichem getrennt wurde, müssen das Gerät und das Radio möglicherweise erneut verbunden werden.
- Gegenstände, schnurlose Geräte oder elektromagnetische Geräte können die Verbindungsqualität beeinflussen.
- Bluetooth-Verbindungsfähigkeit kann je nach verbundenem Bluetooth-Gerät variieren. Informieren Sie sich über die Bluetooth-Fähigkeit Ihres externen Geräts, bevor Sie Ihr Radio verbinden. Einige gekoppelte Bluetooth-Geräte unterstützen möglicherweise nicht alle Funktionen.

### **Wiedergabe von Audiodateien im Bluetooth-Modus**

Nachdem Sie Ihren radio erfolgreich mit einem Bluetooth-Gerät verbunden haben, können Sie Musik unter Verwendung der Tasten am verbundenen Bluetooth-Gerät abspielen.

1. Während der Wiedergabe können Sie die Lautstärke mit den Lautstärketasten des Radios oder des externen Bluetooth-Geräts einstellen.
2. Verwenden Sie die Tasten an Ihrem externen Bluetooth-Gerät, um die Wiedergabe zu starten/zu unterbrechen oder um durch die Titel zu scrollen. Alternativ dazu können Sie auch die Tasten

Wiedergabe/Pause, Nächster Titel oder Vorheriger Titel am Radio verwenden.

3. Halten Sie die Taste Suchlauf vorwärts oder Suchlauf rückwärts gedrückt, um den aktuellen Titel zu durchsuchen. Lassen Sie die Taste los, sobald Sie die gewünschte Stelle gefunden haben.

#### **Hinweis:**

- Einige Player-Anwendungen oder Geräte sind möglicherweise nicht mit allen diesen Tasten kompatibel.
- Bei einigen Handys wird möglicherweise vorübergehend die Verbindung mit dem radio getrennt, während Sie Anrufe tätigen oder entgegennehmen. An einigen Geräten wird die Bluetooth-Übertragung stumm geschaltet, wenn Textnachrichten und E-Mails eingehen oder andere Gründe auftreten, die nicht im Zusammenhang mit der Audioübertragung stehen. Dies liegt am externen Gerät und ist keine Fehlfunktion Ihres radio.

### **Wiedergabe eines bereits früher gekoppelten Bluetooth-Geräts**

Falls Ihr Bluetooth-Gerät bereits zu einem früheren Zeitpunkt mit dem radio gekoppelt wurde, erkennt der radio das Bluetooth-Gerät und wird immer versuchen, die Verbindung mit dem zuletzt verbundenen Gerät wieder herzustellen. Falls das zuletzt verbundene Gerät nicht verfügbar ist, ist der radio nicht erkennbar.

### **Bluetooth-Gerät trennen**

Halten Sie die Bluetooth-Kopplungstaste 2-3 Sekunden gedrückt, bis die Bluetooth-Statusanzeige anfängt zu blinken. Deaktivieren Sie alternativ dazu den Bluetooth-Modus an Ihrem Bluetooth-Gerät, um die Verbindung zu trennen.

Sie können auch durch Drücken der Frequenz Modustaste einen anderen Modus auswählen und so die Verbindung trennen.

### **LED-LAMPE/ TASCHENLAMPE**

1. Drücken Sie die Taste Beleuchtung ein/aus, um die Beleuchtung einzuschalten.
2. Wählen Sie wie folgt eine Einstellung aus:
  - Drücken Sie wiederholt die Taste Beleuchtung ein/aus, um einen der Lichtmodi auszuwählen.
  - Drücken Sie die Taste Beleuchtungshelligkeit, um die Helligkeit der Beleuchtung entsprechend einzustellen.
  - Verwenden Sie die Taste Farbtemperatur zur Auswahl unterschiedlicher Farbtemperatureinstellungen.

Beleuchtungsmodus		Beleuchtungshelligkeit	Farbtemperatur
Lampe	360° Ausleuchtung Seitliche Ausleuchtung	Hoch Niedrig	Weiß Neutral Warm
Taschenlampe	Stetiges Licht	Hoch Niedrig	

**Hinweis:**



Bei der seitlichen Ausleuchtung leuchten nur drei Seiten der Lampe. Wenn Sie den Riemen verwenden, können Sie die seitliche Ausleuchtung aktivieren, um ein Blenden der Augen zu vermeiden.

- Halten Sie die Taste Beleuchtung ein/aus gedrückt, um die Lampe auszuschalten.

## WEITERE EINSTELLUNGEN

### Tastensperre

Mit der Tastensperre kann der versehentliche Betrieb des Radios vermieden werden.

- Halten Sie die Sperren-Taste 2-3 Sekunden gerückt, bis im Display die Anzeige  erscheint. Außer der Betriebstaste sind dann alle Tasten gesperrt.
- Um die Sperre aufzuheben, halten Sie die Sperren-Taste 2-3 Sekunden gedrückt, bis das Icon  aus dem Display verschwindet.

### Riemen verwenden (Abb. 6)

Unter Verwendung des mitgelieferten Riemens können Sie das Gerät je nach Bedarf aufhängen (siehe Installation in Abbildung 6).

## WARTUNG

 **VORSICHT:**

- Verwenden Sie niemals Kraftstoff, Benzin, Verdünner, Alkohol oder ähnliches; dies könnte zu Verfärbungen, Verformungen oder Rissen führen.
- Reinigen Sie das Radio nicht mit Wasser.

# TECHNISCHE DATEN

Modell	DMR057	MR010G
Batterie	14.4V & 18V	36V - 40Vmax
Frequenzbereich	UKW: 87.5-108 MHz (0.05MHz/Intervall)	
Antennensystem	UKW: Integrierte Antenne	
USB-Port	5V/2.4A	
Lautsprecher	2.25 Zoll	
Ausgangsleistung	14.4V: 2.4W 18V: 3W	36V: 3W
Abmessungen (L x B x H) (mit eingeklapptem Tragegriff)	126 x 129 x 289 mm (mit BL1860B)	126 x 166 x 315 mm (mit BL4050F)
Gewicht (ohne Batterie)	0.97KG	0.99KG
Bluetooth® (Die Bluetooth® -Wortmarke und die Bluetooth® -Logos sind eingetragene Marken von Bluetooth SIG, Inc.)		
Bluetooth-Version	5.0 Zertifiziert	
Bluetooth-Profile	A2DP/SCMS-T/AVRCP	
Übertragungsleistung	Leistungsklasse 2	
Übertragungsbereich	Optimale Reichweite: 10Meter (33Fuß) Maximale Reichweite: bis zu 30Meter (100Fuß) (kann je nach Umgebungssituation variieren)	
Bluetooth-Codec	SBC	
Maximale Radiofrequenzleistung	BT EDR: 3.79dBm	BT EDR: 3.47dBm
Betriebsfrequenz	2402MHz ~ 2480MHz	

## SLOVENSKO (Originalna navodila)

### OBRAZLOŽITEV SPLOŠNEGA PREGLEDA (Slika 1)

1. Ročaj za nošenje
2. Svetilka
3. Zvočnik
4. Svetilka LED
5. Prostor za baterijo
6. Gumb za povečanje/zmanjšanje glasnosti
7. Gumb za izbiro načina/zaklepanje
8. Gumb za prednastavitev navzdol
9. Gumb za vklop/izklop
10. Gumb za prednastavitev navzgor
11. Gumb za seznanjanje Bluetooth/predvajanje/  
premor
12. Gumb za iskanje predhodnih postaj/  
predhodna skladba/previjanje nazaj
13. Gumb za iskanje naslednjih postaj/naslednja  
skladba/hitro previjanje naprej
14. Gumb za svetlost svetlobe
15. Gumb za vklop/izklop luči/gumb za način  
osvetlitve
16. Gumb za uravnavanje barvne temperature
17. Gumb za vklop/izklop polnjenja preko USB/  
indikator LED polnjenja
18. USB vrata za napajanje
19. Zaponka za trak

### Zaslon LCD

- A. Vklop gumba za zaklepanje
- B. Glasnost
- C. Indikator prazne baterije
- D. Številka v spominu
- E. Radijska frekvenca/raven glasnosti/način  
Bluetooth
- F. FM frekvenčni pas
- G. Ikona stanja Bluetootha

### SIMBOLI

Prikaz simbolov za uporabo te opreme. Bodite sigurni v njihov pomen pred uporabo.



Preberite uporabniška navodila.



Samo za države EU.

Zaradi prisotnosti nevarnih sestavnih delov v opremi, odpadni električni in elektronski opremi lahko akumulatorji in baterije negativno vplivajo na

okolje in zdravje ljudi. Ne odlagajte električnih in elektronskih naprav ali baterij z gospodinjstvi odpadki! V skladu z Evropsko direktivo o odlaganju električne in elektronske opreme na akumulatorjih in baterijah, odpadnih akumulatorjih in baterijah, ter njihovo prilaganje državnim zakonodajam, je potrebno odpadno električno opremo, baterije in akumulatorje hraniti ločeno in dostaviti na ločeno zbirno mesto za komunalne odpadke, ki deluje v skladu s predpisi o varstvu okolja. To je označeno s simbolom prečrtanega kolesnega koša, ki je na opremi.

### POMEMBNA VARNOSTNA NAVODILA

#### **⚠ OPOZORILO:**

Pri uporabi tega izdelka je treba vedno upoštevati osnovne varnostne ukrepe za zmanjšanje nevarnosti požara, električnega udara in telesnih poškodb, vključno z naslednjimi:

1. Pred uporabo preberite ta uporabniška navodila in navodila za polnjenje podrobno.
2. Čistite samo s suho krpo.
3. Ne nameščajte naprave blizu toplotnih virov, kot so radiatorji, grelna telesa, pečice, ali ostalih naprav (vključno z ojačevalniki) ki povzročajo vročino.
4. Uporabljajte samo dodatke/naprave, ki jih priporoča proizvajalec.
5. Baterijski radio z vgrajenimi, ali ločenimi baterijami se mora napolniti samo s predpisanim polnilnikom za baterijo. Polnilnik, ki je primeren za en tip baterije, lahko povzroči požar, če ga uporabljate z drugo baterijo.
6. Baterijski radio uporabljajte samo z posebej določenimi baterijskimi paketi. Uporaba drugih baterij lahko povzroči požar.
7. Ko baterijski paket ni v uporabi, ga hranite stran od ostalih železnih predmetov kot so: sponke, kovanci, ključi, žblji in ostali manjši železni objekti, ki lahko naredijo povezavo od ene postaje do druge. Krajšanje razdalj med baterijami lahko povzroči iskre, opekline ali ogenj.
8. Izogibajte se telesnemu stiku z prizemljenimi površinami kot so pipe, radiatorji, hladilniki in podobno. Če je vaše telo prizemljeno lahko pride po povečanega električnega šoka.
9. V kolikor se baterijo izpostavlja zlonamerni uporabi, se lahko iz nje izloči tekočina; izogibajte se kontaktu. Če se kontakt zgodi ponesreči, splaknite z vodo. Če tekočina pride v stik z očmi, poiščite

zdravniško pomoč. Tekočina, ki se izloči iz baterije lahko povroči iritacije ali opekline.

10. Ne uporabljajte baterij in baterijskih vložkov, ki so poškodovani ali spremenjeni. Poškodovane ali spremenjene baterije so nepredvidljive, lahko povzročijo požar, eksplozijo in druge nevarne situacije.
  11. Baterij in baterijskih vložkov ne izpostavljajte požaru ali visokim temperaturam. Izpostavljenost požaru ali temperaturi nad 130°C (266°F) lahko povzroči eksplozijo.
  12. Sledite navodilom in ne polnite baterij v temperaturnem prostoru, ki je nad opisanim v navodilih. Nepravilno polnjenje ali polnjenje pri temperaturah nad priporočenimi lahko poškoduje baterijo in poveča tveganje požara.
  13. Izdelka ne uporabljajte daljše neprekinjeno obdobje. Da bi se izognili poškodbam sluha, uporabljajte izdelek na zmerni glasnosti.
  14. (Samo za izdelke z LCD prikazom) LCD zasloni vključujejo tekočino, ki lahko povzroči draženje in zastrupitev. Če tekočina pride v stik z v očmi, usti ali kožo, jo sperite z vodo in pokličite zdravnika.
  15. Izdelka ne izpostavljajte dežju ali vlažnim pogojem. Voda, ki bo vstopila v izdelek, bo povečala tveganje električnega udara.
  16. Ta izdelek ni namenjen uporabi osebam (vključno z otroki) z zmanjšanimi fizičnimi, senzoričnimi ali duševnimi zmožnostmi ali pomanjkanjem izkušenj in znanja. Razen če so pod nadzorom osebe, ki je odgovorna za njihovo varnost. Zagotoviti je potrebno, da se otroci s proizvodom ne igrajo. Izdelek shranjujte izven dosega otrok.
- (3) Ne izpostavljajte baterije vodi ali dežju. Skrajšana baterija lahko povzroči večji tok, pregrevanje, možne opekline ali celo uničenje baterije.
6. Ne shranjujte kartuše orodja in baterije na lokacijah, kjer temperature lahko dosežajo ali presežajo 50°C (122°F).
  7. Ne sežigajte baterijske kartuše, tudi če je močno poškodovana ali izrabljena. Baterijska kartuša lahko v ognju eksplodira.
  8. Bodite previdni da baterija ne pade ali da ne pride do udarca vanjo.
  9. Ne uporabljajte poškodovane baterije.
  10. Da bi se izognili tveganju, pred uporabo preberite navodila za zamenjavo baterije.
  11. Za litijeve ionske baterije velja zahtevana zakonodaja o nevarnih izdelkih. Za komercialni prevoz, npr. s strani tretjih oseb, špediterjev, je potrebno ohraniti posebne zahteve glede pakiranja in označevanja. Za pripravo na pošiljanje, je potrebno posvetovanje s strokovnjakom za nevaren material. Prosimo, upoštevajte tudi morebitne podrobne nacionalne predpise. Zalepite ali prekrijte odprte stike in baterijo zapakirajte tako, da se v embalaži ne more premikati.
  12. Ko želite baterijsko kartušo odstraniti, jo odstranite iz naprave in jo odložite na varno mesto. Upoštevajte lokalne predpise v zvezi z odstranjevanjem baterij.
  13. Baterije uporabljajte samo z izdelki, ki jih je odobrila družba Makita. Nameščanje baterij na izdelke, ki niso skladni, lahko povzroči požar, prekomerno segrevanje, eksplozijo ali pomanjkanje elektrolitov. Če naprave ne uporabljate dlje časa, je treba odstraniti baterijo.
  14. Če naprave ne uporabljate dlje časa, je treba odstraniti baterijo.
  15. Ne dovolite, da bi se v priključke, luknje in utore baterijskih kartuš zataknil čipi, prah ali zemlja. To lahko privede do slabega delovanja ali okvare naprave ali kartuše.
  16. Baterijo hranite izven dosega otrok.
  17. Med in po uporabi se lahko baterijska kartuša segreje, kar lahko povzroči opekline ali opekline nižje stopnje.
  18. Ne dotikajte se priključka orodja takoj po uporabi, saj se lahko segreje dovolj, da povzroči opekline.
  19. Če naprava ne podpira uporabe v bližini visokonapetostnih električnih daljnovodov, ne uporabljajte baterijskih kartuš v bližini visokonapetostnih električnih vodov. To lahko povzroči nepravilno delovanje ali okvaro naprave ali baterije.

## SHRANITE TA NAVODILA

### POSEBNA VARNOSTNA NAVODILA UPORABA BATERIJSKE KARTUŠE

1. Pred uporabo baterijske kartuše, preberite vsa navodila in varnostne oznake na (1) baterijskem polnilcu, (2) bateriji in (3) proizvodu ki uporablja baterijo.
2. Ne razstavljajte baterijske kartuše.
3. Če je čas uporabe zelo kratek, prenehajte z uporabo takoj. Lahko namreč pride do rizika pregretja, možnih opeklin in celo eksploziji.
4. Če elektrolit pride v stik z očmi, jih umijte s čisto vodo in takoj poiščite zdravniško pomoč. Lahko pride do poškodbe vida.
5. Ne krajšajte baterijske kartuše:
  - (1) Ne dotikajte se terminalov s kondukcijskim materialom.
  - (2) Izogibajte se shranjevanju baterijske kartuše v

**⚠ POZOR:**

Uporabljajte samo originalne baterije Makita.

Uporaba ponarejenih baterij Makita ali baterij, ki so bile spremenjene, lahko povzročijo okvaro. Lahko pride do požarov, telesnih poškodb in materialne škode. Izgubili boste tudi garancijo za proizvod in polnilec Makita.

**Nasveti za vzdrževanje maksimalnega življenja baterije**

1. Baterijsko kartušo napolnite, preden pride do popolne izpraznitve. Vedno prenehajte z uporabo in napolnite baterijsko kartušo, ko opazite manjšo moč naprave.
2. Nikoli ne napajajte polno napolnjene baterije. Dodatno napajanje lahko skrajša življenjski rok baterije.
3. Baterijsko kartuško napajajte pri sobni temperature pri 10°C - 40°C (50°F - 104°F). Vročo baterijsko kartušo pred ponovnim napajanjem najprej ohladite.
4. Če ne uporabljate baterijske kartuše, jo odstranite iz naprave ali polnilca.
5. Baterijsko kartušo napolnite če je ne uporabljate dlje časa (več kot šest mesecev).

**ČAS DELOVANJA**

\* Primerne baterije za ta radio so navedene v naslednji tabeli.

\* Spodnja tabela prikazuje čas za posamezno napajanje.

Model	Kartuša z baterijo		Kapaciteta Baterije	Enota: ura (približno)		
				Radio*	Svetilka (360° pokritost s svetlobo)	Svetilka (način prenosne svetilke)
DMR057	LXT (14.4V)	BL1415N	1.5Ah	12	4.0	8.0
		BL1430B	3.0Ah	20	7.0	13
		BL1440	4.0Ah	32	11	21
		BL1460B	6.0Ah	43	15	28
	LXT (18V)	BL1815N	1.5Ah	13	4.5	8.5
		BL1820B	2.0Ah	18	6.0	12
		BL1830B	3.0Ah	24	8.5	16
		BL1840B	4.0Ah	35	12	23
		BL1850B	5.0Ah	45	16	30
		BL1860B	6.0Ah	54	19	36
MR010G	XGT (36V - 40Vmax)	BL4020	2.0Ah	20	13	25
		BL4025	2.5Ah	24	16	29
		BL4040	4.0Ah	35	24	44
		BL4050F	5.0Ah	50	34	62

\* PRI IZHODU ZVOČNIKOV=100mW

**⚠ OPOZORILO:**

Uporabljajte zgolj zgoraj naštetih baterije. Uporaba drugih baterijskih vložkov lahko povzroči poškodbe in/ali požar.

**OPOMBA:**

- Tabela glede časa delovanja baterije je za referenco.
- Dejanski čas delovanja se lahko razlikuje glede na vrsto baterije, stanje polnjenja ali okolico uporabe.
- Nekatere od zgoraj naštetih baterijskih kartuš morda niso na voljo, glede na državo, v kateri prebivate.



## Priporočeni vir napajanja s priključenim kablom

Model	Prenosni napajalnik
DMR057	PDC01
MR010G	PDC01/PDC1200

- Zgoraj navedeni baterijskega akumulatorji, ki so priključeni na kabel, morda ne bodo na voljo glede v regiji, kjer prebivate.
- Pred uporabo akumulatorja, priključenega na kabel, preberite navodila in opozorilne oznake na njemu.

## NAMESTITEV IN NAPAJSANJE

### ⚠ POZOR:

- Preden namestite ali odstranite baterijsko kartušo, vedno izklopite radio.
- Pazite, da radio ne pade ali ga udarite. Zlomljena lupina lahko ureže prst ali pa se zabode v telo. Poškodovani radio lahko deluje nepredvidljivo, ki lahko povzroči požar, eksplozijo ali nevarnost poškodb.
- Ko nameščate ali odstranjujete baterijsko kartušo, napravo in kartuško trdno držite.

### VAŽNO:

- Zmanjšana moč, popačenje, zatikanje zvoka ali utripajoča  ikona in osvetlitev kažejo, da je treba zamenjati baterijo.
- Baterijska kartuša ni priložena kot standardna oprema.

## Nameščanje in odstranjevanje baterijske kartuše (Slika 2-3)

### ➤ 1. Rdeči indikator









- Za nameščanje baterijske kartuše, poravnajte jezik baterijske kartuše na baterijsko kartušo z za to namenjenim orodjem ter jo namestite v prostor. Vedno jo namestite do konca, dokler se ne zaskoči.
- Če vidite rdeči indikator, kot je prikazano na sliki, naprava ni popolnoma zaklenjena. Namestite ga do konca, da rdeči indikator ne bo viden. V nasprotnem primeru lahko pade iz radia in poškoduje vas ali nekoga, ki se nahaja blizu.
- Ne uporabljajte sile ko nameščate baterijsko kartušo. Če kartuša ne zdrsne zlahka, pomeni da ni pravilno nameščena.
- Če želite odstraniti baterijsko kartušo, jo potisnite iz radia, medtem ko pritisnete gumb na sprednji strani kartuše.

## Ocenjevanje preostale kapacitete baterije (Slika 4-5)

### ➤ 1. Indikatorji lučk 2. Gumb za preverjanje

Preverite gumb za preverjanje na kartuši baterije za indikacijo preostale kapacitete baterije. Lučka indikatorja bo zasvetila za nekaj sekund.

### • Kartuša za baterijo XGT/LXT

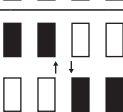
Indikator lučk			Preostala kapaciteta
 Prižgano	 Izključeno	 Utripajoče	
			75% ~ 100%
			50% ~ 75%
			25% ~ 50%
			0% ~ 25%
			Napolnite baterijo
			Baterija morda ne deluje pravilno

### OPOMBA:

- Odvisno od pogojev uporabe in temperature okolju, lahko indikator prikazuje rahlo drugačen rezultat ko dejanska kapaciteta.
- Ko deluje sistem za zaščito baterije, bo prva (skrajno leva) lučka utripala.

## Polnjenje z napajalnim priključkom USB

### OPOMBA:

- V USB vrata za napajanje lahko priključite samo naprave, ki so združljive z virom napajanja DC 5V, 2,4A. V nasprotnem primeru lahko pride do motenj v delovanju izdelka.
- USB kabel (ni priložen) povežite z USB vrati za napajanje v izdelku. Nato drugi konec kabla povežite z napravo.
- Za začetek polnjenja pritisnite gumb za vklop/izklop polnjenja USB, da omogočite funkcijo polnjenja. Gumb za vklop/izklop polnjenja USB bo svelil zeleno.
- Ko je napolnjenost baterije nizka, bo osvetlitev zaslona utripala, dokler se funkcija polnjenja ne izklopi.
- Če je funkcija polnjenja vklopljena, brez da se naprava polni, bo gumb za vklop/izklop polnjenja USB utripal zeleno, funkcija polnjenja, pa se bo po 30 minutah samodejno izklopila.

- Če želite prekiniti polnjenje, pritisnite gumb za vklop/izklop polnjenja USB, da onemogočite funkcijo polnjenja.
- Maksimalna izhodna glasnost zvočnikov se bo zmanjšala, ko se USB polni.

#### VAŽNO:

- Pred povezavo USB naprave in polnilca, vedno naredite varnostno kopijo podatkov na vaši USB napravi. Drugače se lahko podatki izgubijo.
- Napajanje ne duleje za nekatere USB naprave.
- Ko se ne uporablja, oziroma po končanem polnjenju, odstranite USB kabel in zaprite pokrov.
- Ne povežite USB reže s PC USB režo, ker obstaja velika verjetno da pride do okvare povezanih enot.

## POSLUŠANJE RADIA PREK FM

### Nastavljanje radijskih postaj FM

Če želite nastaviti radijske postaje FM, sledite naslednjim korakom:

1. Radio vklopite z gumbom za vklop.
2. Z večkratnim pritiskom na gumb za izbiro načina, izberite način radia FM.
3. Pritisnite in držite gumb za iskanje naslednjih ali predhodnih postaj, da se samodejno povežete na postajo FM z višjo, oziroma nižjo frekvenco. Vaš radio bo prenehal s pregledovanjem, ko bo našel dovolj močno postajo. Na zaslonu bo prikazana frekvenca signala, ki je bil najden.
4. Pritisnite gumb za iskanje frekvenčnega pasu FM navzgor ali navzdol, da po potrebi natančno nastavite frekvenco.
5. Če se želite povezati z drugimi radijskimi postajami, ponovite koraka 3 in 4.

#### OPOMBA:

Če pri načinu radia FM, sprejem radia ni dober, bo morda treba radio premakniti na mesto z boljšim sprejemom.

### Prednastavljene radijske postaje

Radio FM ima 9 prednastavljenih postaj.

1. Za vklop radia pritisnite gumb za vklop.
2. Pritisnite gumb za način, da izberete način radia FM. Nastavite zeleno radijsko postajo, kot je bilo opisano pred tem.
3. Pritisnite in držite gumb za prednastavitev navzgor ali navzdol, dokler na zaslonu ne začne utripati "M".
4. Pritisnite gumb za prednastavitev navzgor ali navzdol, da izberete zeleno številko spomina.
5. Pritisnite in držite gumb za prednastavitev navzgor ali navzdol, dokler na zaslonu ne preneha utripati "M". Radijska postaja se shrani v izbrano prednastavitev

pomnilnika. Na zaslonu se prikaže številka, pod katero bo postaja shranjena v spomin.

6. Ta postopek po potrebi ponovite za preostale prednastavitve. Že shranjene prednastavljene postaje lahko po potrebi preprišete po zgornjem postopku.

### Priklic shranjenih postaj

1. Vklomite radio in izberite radijski način FM.
2. Za nastavitev radia na eno od postaj, shranjenih v pomnilniku prednastavitev, za trenutek pritisnite gumb Prednastavitev navzgor ali Prednastavitev navzdol.

## POSLUŠAJTE GLASBO VIA BLUETOOTH STREAMING

Napravo Bluetooth morate seznaniti z radiom, preden lahko samodejno vzpostavite povezavo za predvajanje glasbe po Bluetoothu prek radia. Seznanjanje ustvari "vez", tako da se lahko dve napravi medsebojno prepoznata.

#### Opomba:

- Za boljšo kakovost zvoka priporočamo, da na napravi Bluetooth nastavite glasnost na več kot dve tretjini, nato pa po potrebi prilagodite glasnost radia.
- Radio si lahko zapomni do 8 seznanjenih naprav. Ko pomnilnik preseže to številko, bo najstarejša seznanjena naprava pozabljena.

### Prvo seznanjanje naprave z Bluetoothom

1. Pritisnite gumb za vklop, da vklopite radio. Pritisnite gumb za način, da izberete način Bluetooth. Na zaslonu utripa ikona stanja Bluetooth, ki kaže, da je radio mogoče odkriti.
2. V skladu z navodili za uporabo naprave, aktivirajte Bluetooth in se povežite z radiem. Poiščite seznam naprav z vklopljeno funkcijo Bluetooth in izberite napravo z imenom vašega radia (Pri nekaterih mobilnih telefonih, ki so opremljeni s starejšimi različicami naprave Bluetooth od BT2.1, boste morda morali vnesti geslo "0000").
3. Po vzpostavitvi povezave se zasliši potrditveni ton. Ikona za Bluetooth bo prenehala utripati. Sedaj lahko izberete in predvajate katero koli glasbo iz izvorne naprave. Glasnost lahko nastavite v izvorni napravi ali neposredno na radiju.
4. Uporabite kontrolno ploščo na napravi, ki podpira Bluetooth, ali na radiju, da predvajate/začasno ustavite in skačete po skladbah.

#### Opomba:

- Če dve Bluetooth napravi prvič iščeta radio, se bo razpoložljivost prikazala na obeh napravah. Če pa se ena naprava najprej poveže z enoto, je druga Bluetooth naprava na seznamu ne bo našla.

- Če je vaša Bluetooth naprava začasno odključena od radia, morate napravo ponovno ročno priključiti na radio.
- Če je ime radia prikazano na seznamu naprav z vklopljeno funkcijo Bluetooth, vendar se naprava ne more povezati z njim, izbršite element s seznama in ponovno povežite napravo z radijem po prej opisanih korakih.
- Optimalno območje prenosa funkcije Bluetooth je približno 10 metrov (33 čevljev) v neposredni vidljivosti radijskega sprejemnika, vendar je mogoča tudi razdalja do 30 metrov (100 čevljev).
- Če se izgubi povezava Bluetooth zaradi prekoračitve omejitve ločevanja, prekoračitve optimalne razdalje, ovir ali drugače, bo morda potrebna ponovna priključitev naprave na radio.
- Fizične ovire, druge brezžične naprave ali elektromagnetne naprave lahko vplivajo na kakovost povezave.
- Učinkovitost povezave Bluetooth se lahko razlikuje glede na priključene naprave Bluetooth. Preden se povežete z radijem, si oglejte zmožnosti naprave Bluetooth. Nekatere seznanjene naprave Bluetooth morda ne podpirajo vseh funkcij.

## Predvajanje zvočnih datotek v načinu Bluetooth

Ko radio uspešno povežete z izbrano napravo, ki ima vklopljeno funkcijo Bluetooth, lahko začnete predvajati glasbo z upravljanjem na povezani napravi.

1. Ko se predvajanje začne, lahko glasnost prilagodite tako na radiu z gumbi za glasnost, kot na napravi povezani s funkcijo Bluetooth, z upravljanjem glasnosti na napravi.
2. Za predvajanje/premor in premikanje po skladbah uporabite upravljalne elemente v napravi povezani s funkcijo Bluetooth. Predvajanje lahko upravljate tudi z gumbi za predvajanje/premor, naslednjo in prejšnjo skladbo na radiu.
3. Pritisnite in pridržite gumb za hitro previjanje naprej ali nazaj, da se premikate po trenutni skladbi. Ko dosežete želeno točko, gumb spustite.

### Opomba:

- Nekatere aplikacije ali naprave se morda ne bodo odzvale na vse ukaze.
- Nekateri mobilni telefoni se lahko med klicanjem ali sprejemanjem klicev začasno izključijo od radia. Nekatere naprave lahko začasno utišajo prenos zvoka preko Bluetootha, ko prejmejo besedilna sporočila, e-pošto ali iz drugih razlogov, ki niso povezani s pretakanjem zvoka. Takšno vedenje je funkcija priključene naprave in ne napaka radia.

## Predvajanje predhodno seznanjene naprave Bluetooth

Če je vaša Bluetooth naprava že seznanjena z radijem, si jo bo vaš računalnik zapomnil in se bo poskušal samodejno povezati z njo. Če zadnja povezana naprava ni na voljo, potem bo radio povezava Bluetooth vidna napravi.

## Odklop naprave povezane s funkcijo Bluetooth

Pritisnite in 2-3 sekunde držite gumb za seznanjanje z Bluetoothom, dokler na zaslonu ne začne utripati ikona stanja Bluetootha, ali pa izklopite Bluetooth v vaši napravi, da onemogočite povezavo.

Za onemogočanje povezave lahko pritisnete tudi gumb za način in izberete kateri koli način, razen načina Bluetooth.

## LED SVETILKA/FUNKCIJA SVETILKE

1. Za vklop luč pritisnite gumb za vklop/izklop luči.
2. Izberite naslednje nastavitve:
  - Za izbiro različnih načinov osvetlitve večkrat pritisnite gumb za vklop/izklop luči.
  - Pritisnite gumb Svetlost svetlobe, da nastavite ustrezno svetlost svetlobe.
  - Pritisnite gumb Barvna temperatura, da izberete različne barvne temperature osvetlitve.

Način osvetlitve		Svetlost svetlobe	Barvne temperature
Svetilka	360° pokritost s svetlobo Način nošenja ob strani	Visoko Nizko	Bela Nevtralna Topla
Svetilka	Način svetilke Svetilka	Visoko Nizko	



### Opomba:

- V načinu stranskega nošenja so osvetljene samo tri strani svetilke. Pri uporabi traku, lahko svetilko namestite kot v načinu stranskega nošenja, da svetloba ne zaslepi vaših (uporabnikovih) oči.
3. Pritisnite in pridržite gumb za vklop/izklop luči, da jo ugasnete.

## RAZLIČNE NASTAVITVE

### Zaklepanje

Funkcija zaklepanja se uporablja za preprečevanje nenamernega delovanja radia.

1. Pritisnite in držite gumb za zaklepanje 2-3 sekunde, dokler se na zaslonu ne prikaže napis . Vsi gumbi razen gumba za vklop bodo onemogočeni.
2. Če želite sprostiti zaklepanje, pritisnite in 2-3 sekunde držite gumb za zaklepanje,  dokler ne bo izginil z zaslona.

### Uporaba traku (Slika 6)

S priloženim trakom lahko izdelek po potrebi obesite na različne načine. (Oglejte si način namestitve na Sliki 6)

## VZDRŽEVANJE

### POZOR:

- Nikoli ne uporabljajte bencina, benzena, alkohola in podobno, ker lahko pride do razbarvanja, ali se pojavijo razpoke na napravi.
- Radia ne umivajte z vodo.

## SPECIFIKACIJE

Model	DMR057	MR010G
Baterija	14.4V & 18V	36V - 40Vmax
Frekvenčno pokritost	FM: 87.5-108 MHz (0.05MHz/korak)	
Antenski sistem	FM: vgrajena antena	
Izhod USB	5V/2.4A	
Zvočnik	2.25 palca	
Izhodna moč	14.4V: 2.4W 18V: 3W	36V: 3W
Dimenzije (D x Š x V) (s spuščnim ročajem za prenašanje)	126 x 129 x 289 mm (z BL1860B)	126 x 166 x 315 mm (z BL4050F)
Teža (brez baterije)	0.97KG	0.99KG
Bluetooth® (Besedna znamka Bluetooth® in logotipi so registrirane blagovne znamke v lasti družbe Bluetooth SIG, Inc.)		
Različica Bluetootha	5.0 Certificirana	
Profili Bluetootha	A2DP/SCMS-T/AVRCP	
Moč prenosa	Moč 2. razreda	
Doseg prenosa	Optimalen doseg: na razdalji do 10metrov (33čevljev) Največji doseg: do 30metrov (100čevljev) (Glede na različne pogoje se lahko razlikuje.)	
Kodek za Bluetooth	SBC	
Največja radijska frekvenca	BT EDR: 3.79dBm	BT EDR: 3.47dBm
Frekvenca delovanja	2402MHz ~ 2480MHz	

## SHQIP (Udhëzimet origjinale)

### SHPJEGIM I PAMJES SË PËRGGJITHSHME (Fig. 1)

1. Doreza mbajtëse
2. Blici
3. Altoparlanti
4. Fener LED
5. Foleja e baterisë
6. Butoni i rritjes/uljes së volumit
7. Butoni i modalitetit/kyçjes
8. Butoni i parametrit paraprak poshtë
9. Butoni i energjisë
10. Butoni i parametrit paraprak lart
11. Butoni i Çiftim me Bluetooth/Luaj/Pauzë
12. Butoni i kërkimit poshtë/këngës së mëparshme/kthimit mbrapsht
13. Butoni i kërkimit lart/këngës tjetër/lëvizjes shpejt përpara
14. Butoni i ndriçimit
15. Butoni i ndezjes/fikjes së dritës/Butoni i modalitetit të dritës
16. Butoni i temperaturës së ngjyrave
17. Butoni i ndezjes/fikjes së karikimit me USB/ Drita LED treguese e karikimit
18. Porta e furnizimit me energji USB
19. Tokëza e rripit

### Ekрани LCD

- A. Butoni i kyçjes e aktivizua
- B. Volumi
- C. Treguesi i nivelit të ulët të baterisë
- D. Numri i memories
- E. Frekuenca e radios/Niveli i volumit/Modaliteti i Bluetooth
- F. Banda FM
- G. Ikona e statusit të Bluetooth

### SIMBOLET

Pjesët në vazhdim tregojnë simbolet e përdorura për pajisjen. Sigurohuni që merrni vesh kuptimin e tyre përpara përdorimit.



Lexoni manualin e përdorimit.



Vetëm për shtetet e BE-së

Për shkak të pranisë së komponentëve të rrezikshëm në pajisje, mbetjet e pajisjeve elektronike dhe elektrike, akumulatorët dhe bateritë, mund të kenë ndikim negativ në mjedis dhe në shëndetin e njerëzve. Mos i hidhni

pajisjet elektrike dhe elektronike ose bateritë me mbetjet shtëpiake! Në përputhje me Direktivën Evropiane për mbetjet e pajisjeve elektrike dhe elektronike, akumulatorët dhe bateritë, dhe mbetjet e akumulatorëve dhe baterive, si dhe përfshirjen e saj në ligjin kombëtar, mbetjet e pajisjeve elektrike dhe elektronike, akumulatorëve dhe baterive, duhet të mbahen veçmas dhe të dorëzohen në një pikë grumbullimi të veçantë për mbetjet komunale, duke vepruar në përputhje me rregulloret e mbrojtjes së mjedisit. Kjo tregohet nga simboli i koshit të plehrave me kryq, të vendosur mbi pajisje.

### UDHËZIME TË RËNDËSISHME TË SIGURISË

#### **⚠ PARALAJMËRIM:**

Kur e përdorni këtë produkt, duhet të ndiqen gjithnjë masat parandaluese bazë për të pakësuar rrezikun e zjarrit, goditjeve elektrike dhe dëmtimeve personale, duke përfshirë të mëposhtmet:

1. Lexoni me kujdes këtë manual përdorimi dhe manualin e përdorimit të karikuesit përpara përdorimit.
2. Pastrojeni vetëm me pëlthurë të thatë.
3. Mos e instaloni pranë burimeve të nxehtësisë si radiatorët, regjistruerit e nxehtësisë, sobat apo aparatura të tjera (duke përfshirë amplifikatorët) që prodhojnë nxehtësi.
4. Përdorni vetëm aksesorët e specifikuar nga prodhuesi.
5. Radioja me bateri, me bateri integrale ose paketë baterie të veçantë, duhet të rikarikohet vetëm me karikuesin e specifikuar për baterinë. Karikuesit e përshtatshëm për një lloj baterie mund të paraqesin rrezik zjarri kur përdoren me një bateri tjetër.
6. Përdoreni radion me bateri vetëm me paketa baterie të projektuara posaçërisht. Përdorimi i baterive të tjera mund të paraqesë rrezik zjarri.
7. Kur paketa e baterisë nuk përdoret, mbajeni larg nga objektet e tjera metalike, si kapëset e letrave, monedhat, çelësat, gozhdët, vidat ose objektet e tjera metalike të vogla që mund të bëjnë lidhje nga njëri terminal tek tjetri. Krijimi i lidhjes së shkurtër ndërmjet terminaleve të baterisë mund të shkaktojë shkëndija, djegie ose zjarr.
8. Shmangni kontaktin e trupit me sipërfaqe të tokëzuara siç janë tubat, radiatorët, sobat dhe frigoriferët. Ka rrezik më të madh goditjeje elektrike

- nëse trupi juaj tokëzohet.
9. Në kushte sforcimi mund të dalë lëng nga bateria; shmangni kontaktin. Nëse aksidentalisht ndodh kontakt, shpëlani me ujë vendin e kontaktit. Nëse lëngu bie në kontakt me sytë, kërkoni edhe ndihmën e mjekut. Lëngu i dalë nga bateria mund të shkaktojë acarim ose djegie.
  10. Mos e përdorni një kuti baterie apo vegël që është e dëmtuar ose e modifikuar. Bateritë e dëmtuara ose të modifikuara mund të shfaqin sjellje të paparashikueshme që rezultojnë në zjarr, shpërthime apo rrezik plagosjeje.
  11. Mos e ekspozoni kutinë e baterisë ose veglën në zjarr ose ndaj temperaturave ekstreme. Ekspozimi ndaj zjarrit ose temperaturave mbi 130°C (266°F) mund të shkaktojë shpërthim.
  12. Ndiqni të gjitha udhëzimet e karikimit dhe mos e karikoni kutinë e baterisë ose veglën jashtë kufijve të temperaturës të specifikuar të udhëzimit. Karikimi i pasaktë ose në temperatura jashtë kufijve të specifikuar mund të dëmtojë baterinë dhe të rrisë rrezikun e zjarrit.
  13. Mos e përdorni produktin me volum të lartë për një periudhë të gjatë kohe. Për të shmangur dëmtimin e dëgjimit, përdoreni produktin me nivel volumi mesatar.
  14. (Vetëm për produktet me ekran LCD) Ekranet LCD përbajnë lëngje që mund të shkaktojnë iritrim dhe helmim. Nëse lëngu ju bie në sy, shpëlajeni me ujë dhe telefononi mjekun.
  15. Mos e ekspozoni produktin ndaj shiut ose kushteve me lagështirë. Uji që hyn në produkt mund të rrisë rrezikun e goditjeve elektrike.
  16. Ky produkt nuk është prodhuar për t'u përdorur nga persona (duke përfshirë fëmijët) me aftësi të kufizuara fizike, ndijore ose mendore, ose të cilëve u mungon përvoja dhe njohuria, nëse nuk janë nën mbikëqyrje ose udhëzuar për përdorimin e këtij produkti nga një person përgjegjës për sigurinë e tyre. Fëmijët duhet të mbikëqyren për t'u siguruar se nuk luajnë me produktin. Ruajeni produktin larg fëmijëve.
3. Nëse koha e përdorimit është shkurtuar jashtë mase, ndalojeni punën menjëherë. Kjo mund të rezultojë në rrezik mbinxehjeje, djegie të mundshme, madje edhe shpërthim.
  4. Nëse ju futen elektrolite në sy, shpëlajeni sytë me ujë të pastër dhe kërkoni ndihmë mjekësore menjëherë. Kjo gjë mund të rezultojë në humbje të shikimit.
  5. Mos bëni lidhje të shkurtër me paketën e baterisë:
    - (1) Mos i prekni terminalat e materiale përcjellëse.
    - (2) Shmangni ruajtjen e paketës së baterisë në një kuti me objekte të tjera metalike, si gozhdë, monedha etj.
    - (3) Mos e ekspozoni paketën e baterisë në ujë ose shi. Qarku i shkurtër i baterisë mund të shkaktojë qarkullim të madh të rrymës elektrike, mbinxehjeje, djegie të mundshme dhe madje prishje.
  6. Mos e ruani pajisjen dhe paketën e baterisë në vende ku temperatura mund të arrijë ose tejkalojë 50°C (122°F).
  7. Mos e digjni paketën e baterisë, edhe nëse është shumë e dëmtuar ose është konsumuar plotësisht. Paketa e baterisë mund të shpërthejë në zjarr.
  8. Bëni kujdes që të mos e rrëzoni ose ta godisni baterinë.
  9. Mos përdorni bateri të dëmtuar.
  10. Për së shmangur rrezikun, duhet të lexohet përpara përdorimit manuali i baterisë zëvendësuese.
  11. Bateritë e përfshira të litiumit, iu nënshtrohen kërkesave të legjislacionit për mallrat e rrezikshme. Për transport tregtar p.sh. nga palë të treta, agjentë të ndërmjetëm, duhet të ndiqen kërkesa specifike mbi paketimin dhe etiketimin. Për përgatitjen e artikullit për transport, është i nevojshëm konsultimi i një eksperti për materiale të rrezikshme. Ju lutemi, ndiqni gjithashtu rregulloret me gjasë më të detajuara vendore. Mbuloni me ngjitëse ose maskoni kontaktet e zhveshura dhe paketojeni baterinë në mënyrë të tillë që të mos lëvizë në paketim.
  12. Kur hidhni kutinë e baterisë, hiqeni atë nga vegla dhe hidhni në një vend të sigurt. Zbatoni rregulloret lokale rreth asgjësimit të baterisë.
  13. Përdorini bateritë vetëm me produktet e specifikuar nga Makita. Instalimi i baterive në produkte të papajtueshme mund të rezultojë në zjarr, nxehtësi të lartë, shpërthim ose rrjedhje të elektroliteve. Nëse vegla nuk është përdorur për një kohë të gjatë, bateria duhet të hiqet nga vegla.
  14. Nëse vegla nuk është përdorur për një kohë të gjatë, bateria duhet të hiqet nga vegla.
  15. Mos lejoni që grumbullimin e ashklave, pluhurave ose papastërtive në terminalat, vrimat ose kanalet e kutisë së baterisë. Kjo mund të shkaktojë rendiment

## RUAJINI KËTO UDHËZIME

### RREGULLA SPECIFIKE SIGURIE PËR PAKETËN E BATERISË

1. Përpara se ta përdorni paketën e baterisë, lexoni të gjitha udhëzimet dhe shënimet e masave parandaluese të (1) karikuesit të baterisë, (2) bateria dhe (3) produktit që përdor baterinë.
2. Mos e hiqni paketën e baterisë.

të ulët ose dëmtim të veglës ose të kutisë së baterisë.

16. Mbajeni baterinë larg fëmijëve.
17. Gjatë dhe pas përdorimit, kutia e baterisë mund të nxehtet, gjë që mund të shkaktojë djegie ose djegie në temperaturë të ulët.
18. Mos prekni terminalin e veglës menjëherë pas përdorimit pasi mund të nxehtet aq shumë sa të shkaktojë djegie.
19. Përveç kur vegla e mbështet përdorimin pranë linjave elektrike me voltazh të lartë, mos e përdorni kutinë e baterisë pranë linjave elektrike me voltazh të lartë. Kjo mund të shkaktojë një defekt ose dëmtim të veglës ose të kutisë së baterisë.

**⚠ KUJDES:**

**Përdorni vetëm bateri origjinale Makita. Përdorimi i baterive jo-origjinale Makita ose baterive që mund të jenë modifikuar, mund të rezultojë në marrjen flakë të baterisë, lëndime personale apo dëmtime. Kjo do të anulojë gjithashtu edhe garancinë e Makita-s për veglën e Makita dhe karikuesin.**

### **Këshilla për të ruajtur jetëgjatësinë maksimale të baterisë**

1. Karikojeni baterinë përpara se të shkarkohet plotësisht. Gjithmonë ndaloni punën me pajisjen dhe karikojeni baterinë kur vëreni ulje të fuqisë së pajisjes.
2. Asnjëherë mos e rikarikoni baterinë të karikuar plotësisht. Karikimi i tepërt shkurton jetëgjatësinë e baterisë.
3. Karikojeni baterinë në temperaturën e dhomës në 10°C - 40°C (50°F - 104°F). Lëreni paketën e nxehtë të baterisë të ftohet përpara se ta rikarikoni atë.
4. Kur nuk e përdorni kutinë e baterisë, hiqeni atë nga vegla ose karikuesi.
5. Karikojeni baterinë nëse nuk e përdorni për një kohë të gjatë (mbi gjashtë muaj).

# KOHA E PËRDORIMIT

\* Paketat e baterisë të përshtatshme për këtë radio janë të listuara si në tabelën vijuese.

\* Tabela e mëposhtme tregon kohën e përdorimit me një karikim të vetëm.

Modeli	Bateria		Kapaciteti i baterisë	Njësia: Orë (afërsisht)		
				Radio*	Fener (mbulimi i dritës 360°)	Drita e blicit (modaliteti i elektrikut të dorës)
DMR057	LXT (14.4V)	BL1415N	1.5Ah	12	4.0	8.0
		BL1430B	3.0Ah	20	7.0	13
		BL1440	4.0Ah	32	11	21
		BL1460B	6.0Ah	43	15	28
	LXT (18V)	BL1815N	1.5Ah	13	4.5	8.5
		BL1820B	2.0Ah	18	6.0	12
		BL1830B	3.0Ah	24	8.5	16
		BL1840B	4.0Ah	35	12	23
		BL1850B	5.0Ah	45	16	30
		BL1860B	6.0Ah	54	19	36
MR010G	XGT (36V - 40V maks.)	BL4020	2.0Ah	20	13	25
		BL4025	2.5Ah	24	16	29
		BL4040	4.0Ah	35	24	44
		BL4050F	5.0Ah	50	34	62

\* DALJA E ALTOPARLANTËVE=100mW

## **⚠ PARALAJMËRIM:**

**Përdorni vetëm kutitë e baterisë të listuara më lart. Përdorimi i kutive të tjera të baterisë mund të shkaktojë lëndim dhe/ose zjarr.**

## **SHËNIM:**

- Tabela në lidhje me kohën e funksionimit të baterisë më lart jepet për referencë.
- Koha aktuale e funksionimit mund të ndryshojë me llojin e baterisë, gjendjen e karikimit ose mjedisin e përdorimit.
- Disa prej kutive të baterive të renditura më lart mund të mos jenë të disponueshme në varësi të zonës ku ju banoni.



## Kordoni i rekomanduar i lidhur me energjinë

Modeli	Bateri portative
DMR057	PDC01
MR010G	PDC01/PDC1200

- Kordoni i lidhur me baterinë ose bateritë që tregohen më sipër mund të mos jetë i disponueshëm në varësi të vendit ku banoni.
- Para se ta përdorni kordonin e lidhur me baterinë, lexoni udhëzimet dhe shenjat paralajmëruese në to.

## INSTALIMI DHE FURNIZIMI ME ENERGJI

### ⚠ KUJDES:

- Fikeni gjithmonë radion përpara se të instaloni ose të hiqni kutinë e baterisë.
- Bëni kujdes që të mos e rrëzoni ose ta godisni radion. Kutia e thyer mund t'ju presë gishtin ose t'ju ngulet në trup. Radioja e dëmtuar mund të shfaqë sjellje të paparashikueshme që rezultojnë në zjarr, shpërthime apo rrezik plagosjeje.
- Mbajeni fort veglën dhe kutinë e baterisë kur montoni ose hiqni kutinë e baterisë.

### E RËNDËSISHME:

- Rënia e fuqisë, shtrembërimi i zërit, belbëzim i zërave ose pulsimi i ikonës  dhe dritës së pasme tregon se bateria duhet ndërruar.
- Kutia e baterisë nuk është përfshirë si aksesori standard.

## Montimi ose heqja e paketës me rrëshqitje të baterisë (Fig. 2-3)

### ➤ 1. Treguesi i kuq

- Për të vendosur kutinë e baterisë, bashkërenditni gjuhëzën e kutisë së baterisë me kanalën e folesë dhe rrëshqiteni për ta futur. Futni gjithmonë deri në fund, derisa të bllokohet në vend me një zhurmë kërcitëse.
- Nëse mund të shihni treguesin e kuq, siç tregohet në figurë, kjo do të thotë që nuk është kyçur plotësisht. Instalojeni plotësisht derisa treguesi i kuq të mos shihet. Në të kundërt, ajo mund të bjerë aksidentalisht nga radioja duke ju lënduar juve ose personin pranë jush.
- Mos përdorni forcë gjatë instalimit të paketës së baterisë. Nëse paketa nuk hyn lehtë, nuk po e futni siç duhet.
- Për të hequr kutinë e baterisë, rrëshqiteni atë nga radioja ndërsa rrëshqiteni butonin në pjesën e përparme të kutisë së baterisë.

## Treguesi i kapacitetit të mbetur të baterive (Fig. 4-5)

### ➤ 1. Llambat treguese 2. Butoni i kontrollit

Shtypni butonin e kontrollit në kutinë e baterisë për të treguar kapacitetin e mbetur të baterisë. Llambat treguese ndizen për pak sekonda.

#### • XGT/LXT Bateria

Llambat treguese			Kapaciteti i mbetur i baterisë
E ndezur	E fikur	Pulsuese	
			75% ~ 100%
			50% ~ 75%
			25% ~ 50%
			0% ~ 25%
			Karikojeni baterinë
			Bateria mund të ketë keqfunksionuar.

### SHËNIM:

- Në varësi të kushteve të përdorimit dhe të temperaturës së ambientit, treguesi mund të ndryshojë paksa nga kapaciteti aktual.
- Llamba e parë e treguesit (në fund majtas) do të pulsojë kur sistemi i mbrojtjes së baterisë është në punë.

## Karikimi me portën USB të furnizimit me energji

### SHËNIM:

- Lidhni vetëm pajisjet që janë të pajtueshme me burim energjie DC 5V, 2.4A me portën USB të furnizimit me energji. Përndryshe produkti mund të pësojë defekt.
- Lidhni kabllo USB (nuk është përfshirë) me portën USB të furnizimit me energji të produktit. Dhe më pas lidhni anën tjetër të kabllos me pajisjen.
- Për të filluar karikimin, shtypni butonin e ndezjes/fikjes së karikimit me USB për të aktivizuar funksionin e karikimit. Butoni i ndezjes/fikjes së karikimit me USB do të ndizet ngjyrë jeshile.
- Kur niveli i baterisë është i ulët, ekrani do të pulsojë derisa funksioni i karikimit të çaktivizohet.
- Nëse funksioni i karikimit aktivizohet pa karikuar, butoni i ndezjes/fikjes së karikimit me USB do të pulsojë në ngjyrë jeshile dhe funksioni i karikimit do të çaktivizohet automatikisht pas 30 minutash.

- Për ta ndaluar karikimin, shtypni butonin e ndezjes/fikjes së karikimit me USB për ta çaktivizuar funksionin e karikimit.
- Volumi maksimal i altoplartantit do të ulet kur USB-ja është në karikim.

#### **E RËNDËSISHME:**

- Përpara se të lidhni pajisjen USB me karikuesin, gjithmonë rezervoni të dhënat tuaja në pajisjen USB. Ndryshe, të dhënat ka mundësi të humbasin.
- Karikuesi mund të mos i furnizojë me rrymë disa pajisje USB.
- Kur nuk e përdorni apo pas karikimit, hiqeni kablloën e USB-së dhe mbyllni kapakun.
- Mos e lidhni këtë fole USB-je me portën e USB-së në kompjuter, sepse ka shumë të ngjarë të shkaktojë prishje të njëjrive.

## **DËGJIMI I RADIOS FM**

### **Ndryshimi i stacioneve FM**

Për të shkuar në stacione radioje FM, ndiqni këta hapa:

1. Ndizeni radion duke shtypur butonin e energjisë.
2. Zgjidhni modalitetin e radios FM duke shtypur vazhdimisht butonin e modalitetit.
3. Shtypni dhe mbani shtypur butonin e kërkimit lart ose kërkimit poshtë për të shkuar automatikisht në një stacion FM me frekuencë përkatësisht më të lartë ose më të ulët. Radioja do të ndalojë skanimin kur gjen një stacion që ka forcë të mjaftueshme. Ekranin do të tregojë frekuencën e sinjalit që është gjetur.
4. Shtypni butonin e Kërkimit lart ose të Kërkimit poshtë për të kërkuar me imtësi frekuencën nëse është e nevojshme.
5. Përsëritni hapat 3 dhe 4 për të shkuar në stacione të tjera radioje.

#### **SHËNIM:**

Për modalitetin e radios FM, nëse sinjali i radios nuk është i mirë, mund të jetë e nevojshme që ta çoni radion në një vend tjetër ku sinjali është më i fortë.

### **Stacionet e ruajtura në memorie**

Radioja FM ka 9 stacione të ruajtura.

1. Shtypni butonin e energjisë për ta ndezur radion.
2. Shtypni butonin e modalitetit për të zgjedhur modalitetin e radios FM. Shkoni te stacioni i duhur i radios siç tregohet më sipër.
3. Mbani shtypur butonin e Parametrit paraprak lart ose Parametrit paraprak poshtë derisa në ekran të pulsojë "M".
4. Shtypni butonin e Parametrit paraprak lart ose Parametrit paraprak poshtë për të zgjedhur numrin e dëshiruar të memories.
5. Mbani shtypur butonin e Parametrit paraprak lart ose Parametrit paraprak poshtë derisa "M" në ekran

të ndalojë së pulsuar. Stacioni i radios ruhet në parametrim paraprak të zgjedhur të memories. Ekranin do të shfaqet me numrin e memories.

6. Përsëriteni këtë procedurë sipas nevojës për parametrim paraprak të mbetur. Stacionet e ruajtura paraprakisht mund të fshihen dhe të zëvendësohen nëse ndiqet procedura e mësipërme nëse është e nevojshme.

### **Rithirr stacionin në memorie**

1. Ndizeni radion dhe zgjidhni modalitetin e radios FM.
2. Shtypni për pak butonin e Parametrit paraprak lart ose të Parametrit paraprak poshtë për ta çuar radion te një nga stacionet e ruajtura në memorie.

## **DËGJIMI I MUZIKËS PËRMES TRANSMETIMIT ME BLUETOOTH**

Duhet ta çiftoni pajisjen me Bluetooth me radio përpara se të mund të lidhni automatikisht për të luajtur/transmetuar muzikë me Bluetooth përmes radios. Çiftimi krijon një "lidhje" në mënyrë që të dyja pajisjet të mund ta njohin njëra-tjetrën.

#### **Shënim:**

- Për të pasur cilësi më të mirë zëri, rekomandojmë vendosjen e vullmit në më shumë se dy të tretat e vullmit në pajisjen tuaj Bluetooth dhe më pas të rregulloni vullmin në radio siç kërkohet.
- Radioja mund të memorizojë deri në 8 sete pajisjesh të çiftuara, kur memoria e tejkalon këtë shumë, do të mbishkruhet historiku i çiftimit më të vjetër.

### **Çiftimi i pajisjes suaj me Bluetooth për herë të parë**

1. Shtypni butonin e energjisë për ta ndezur radion. Shtypni butonin e modalitetit për të zgjedhur modalitetin e Bluetooth. Ikona e statusit të Bluetooth pulson në ekran për të treguar se radioja mund të gjendet.
2. Aktivizoni Bluetooth në pajisjen tuaj sipas manualit të përdorimit të pajisjes për ta lidhur radion. Gjeni listën e pajisjeve me Bluetooth dhe zgjidhni pajisjen me emrin e radios suaj (Me disa celularë që janë të pajisur me versione më të hershme se Bluetooth BT2.1, mund të jetë e nevojshme të vendosni kodin "0000").
3. Pasi të keni bërë lidhjen, do të bjerë një tingull konfirmimi. Ikona e Bluetooth do të ndalojë së pulsuar. Thjesht mund të zgjidhni dhe të luani muzikë nga pajisja e burimit. Volumi mund të kontrollohet nga pajisja e burimit, ose direkt nga radioja.

4. Përdorni kontrollat në pajisjen e aktivizuar për Bluetooth ose në radio për të luajtur/vendosur në pauzë dhe naviguar nëpër këngë.

#### Shënim:

- Nëse 2 pajisje me Bluetooth, që çiftohen për herë të parë, kërkojnë për radion, ajo do ta shfaqë disponueshmërinë e vet në të dyja pajisjet. Megjithatë, nëse njëra pajisje lidhet me këtë njësi në fillim, atëherë pajisja tjetër me Bluetooth nuk do ta gjejë atë në listë.
- Nëse pajisja juaj me Bluetooth shkëputet përkohësisht nga radioja, atëherë duhet ta rilidhni manualisht pajisjen me radion.
- Nëse emri i radios suaj shfaqet në listën e pajisjeve me Bluetooth por pajisja juaj nuk mund të lidhet me të, ju lutem fshijeni artikullin nga lista dhe çiftoheni pajisjen përsëri me radion duke ndjekur hapat që tregohen më sipër.
- Rrezja optimale e transmetimit të Bluetooth është rreth 10 metra (33 feet) kur nuk ka pengesa deri te radioja, por ekziston mundësia e distancës deri në 30 metra (100 feet).
- Nëse lidhja me Bluetooth humbet për shkak të tejkalimit të kohës së ndarjes, tejkalimit të distancës optimale, pengesave ose ndryshe, mund të jetë e nevojshme rilidhja e pajisjes suaj me radion.
- Pengesat fizike, pajisjet e tjera me valë ose pajisjet elektromagnetike mund të ndikojnë në cilësinë e lidhjes.
- Performanca e lidhjes me Bluetooth mund të ndryshojë në varësi të pajisjeve të lidhura me Bluetooth. Referojuni kapaciteteve të Bluetooth-it të pajisjes suaj përpara se ta lidhni me radion. Mund të mos mbështeten të gjitha funksionet në disa pajisje të çiftuara me Bluetooth.

### Luajtja e audios në modalitetin e Bluetooth

Kur ta keni lidhur me sukses radion me pajisjen e zgjedhur me Bluetooth, mund të filloni të luani muzikë duke përdorur kontrollat në pajisjen tuaj të lidhur me Bluetooth.

1. Pasi të ketë filluar luajtja, volumi mund të rregullohet si në radio duke përdorur butonat e volumit, ashtu edhe në pajisjen me Bluetooth duke përdorur kontrollin e volumit të pajisjes.
2. Përdorni kontrollat e pajisjes suaj me Bluetooth për të luajtur/ndaluar dhe ndryshuar këngët. Ose mund ta kontrolloni luajtjen duke përdorur butonat Luaj/Pauzë, Kënga tjetër, Kënga e mëparshme në radion tuaj.
3. Mbani shtypur butonin e lëvizjes shpejt përpara ose lëvizjes mbrapa për të lëvizur te kënga aktuale. Lëshojeni butonin kur të keni arritur te pika që doni.

#### Shënim:

- Disa pajisje ose aplikacione lexuese mund të mos u përgjigjen të gjitha këtyre kontrolleve.
- Disa telefona celularë mund të shkëputen përkohësisht nga radiojakur kryeni ose merrni telefonata. Disa pajisje mund ta vendosin përkohësisht në heshtje audion me Bluetooth kur marrin mesazhe, email ose për arsye të tjera që nuk lidhen me transmetimin audio. Kjo mënyrë veprimi është funksion i pajisjes së lidhur dhe nuk tregon se ka ndonjë defekt me radion.

### Luajtja e një pajisjeje burimore me Bluetooth të lidhur më parë

Nëse pajisja juaj me Bluetooth është çiftuar më parë me radion, njësia do ta memorizojë pajisjen tuaj me Bluetooth dhe përpiqet të rilidhet me një pajisje në memorie të lidhur për herë të fundit. Nëse nuk është e disponueshme pajisja e fundit e lidhur, radioja do të bëhet e zbulueshme.

### Shkëputja e pajisjes me Bluetooth

Për të shkëputur lidhjen, mbani shtypur butonin e çiftimit të Bluetooth për 2-3 sekonda derisa ikona e statusit të Bluetooth të pulsojë në ekran ose Bluetooth në pajisjen tuaj me Bluetooth të çaktivizohet.

Gjithashtu mund të shtypni butonin e modalitetit për të zgjedhur çfarëdo modaliteti tjetër përveç modalitetit Bluetooth për ta shkëputur lidhjen.

## FUNKSIONI FENERIT LED/ ELEKTRIKUT TË DORËS

1. Shtypni butonin e ndezjes/fikjes së dritës për të ndezur dritën.
2. Zgjidhni konfigurimin si më poshtë.
  - Shtypni vazhdimisht butonin e ndezjes/fikjes së dritës për të zgjedhur modalitetet e ndryshme të dritës.
  - Shtypni butonin e ndriçimit për të rregulluar nivelin e ndriçimit.
  - Shtypni butonin e temperaturës së ngjyrës për të zgjedhur temperatura të ndryshme ngjyre.

Modalitetit të dritës		Ndriçimit	Temperaturës së ngjyrave
Fener	Mbulim drite 360°	E lartë E ulët	E bardhë Neutrale E ngrohtë
	Modeli që mbahet anash		
Blic	Modaliteti i elektrikut të dorës Blic	E lartë E ulët	

### Shënim:

Në modalitetin e mbajtjes anash, vetëm tre anë të fenerit ndizen. Kur përdorni rripin, feneri mund të pozicionohet në formën e modalitetit të mbajtjes anash për të mos lejuar dritën të godasë sytë e përdoruesit.

3. Mbani shtypur butonin e ndezjes/fikjes së dritës për ta fikur dritën.

## PARAMETRA TË NDRYSHME

### Kyçja e butonave

Funksioni i kyçjes së butonave përdoret për të parandaluar operimin e padashur të radios.

1. Mbani shtypur butonin e kyçjes për 2-3 sekonda për derisa në ekran të shfaqet . Të gjithë butonat, përveç butonit të energjisë, do të çaktivizohen.
2. Për ta zhblokuar, mbani shtypur butonin e kyçjes për

2-3 sekonda për derisa  të shfaqet në ekran.

### Përdorimi i rripit (Fig. 6)

Duke përdorur rripin e dhënë, mund ta varni produktin në mënyra të ndryshme kur është e nevojshme. (Shiko metodën e instalimit në figurën 6.)

## MIRËMBAJTJA

### KUJDES:

- Mos përdorni kurrë benzinë, benzinë pastrimi, hollues, alkool dhe të ngjashme. Mund të shkaktoni çngjyrosje, deformime ose krisje.
- Mos e lani radion me ujë.

## SPECIFIKIMI

Modeli	DMR057	MR010G
Bateria	14.4V & 18V	36V - 40V maks.
Mbulimi i frekuencës	FM: 87.5-108 MHz (0.05MHz/hap)	
Sistemi i antenës	FM: Antena e brendshme	
Dalja USB	5V/2.4A	
Altoperlanti	2.25 inç	
Fuqia në dalje	14.4V: 2.4W 18V: 3W	36V: 3W
Përmasat (La x Gje x Tr) (Me dorezën mbajtëse në pozicionin e ulur)	126 x 129 x 289 mm (me BL1860B)	126 x 166 x 315 mm (me BL4050F)
Pesha (pa bateri)	0.97KG	0.99KG
Bluetooth® (Logoja dhe fjala e markës Bluetooth® janë marka tregtare të regjistruara të zotëruara nga Bluetooth SIG, Inc.)		
Versioni Bluetooth	5.0 Certified	
Profillet Bluetooth	A2DP/SCMS-T/AVRCP	
Fuqia e transmetimit	Klasi i fuqisë 2	
Rrezja e transmetimit	Rrezja optimale: Brenda 10metrash (33feet) Rrezja maksimale: Deri në 30metra (100feet) (Mund të ndryshojë në varësi të kushteve.)	
Bluetooth Codec	SBC	
Fuqia maksimale e radiofrekuencës	BT EDR: 3.79dBm	BT EDR: 3.47dBm
Frekuenca e përdorimit	2402MHz ~ 2480MHz	

## Български (Упътване за употреба)

### ОБЯСНЕНИЕ НА ОБЩИЯ ВИД (Fig.1)

1. Дръжка за носене
2. Фенерче
3. Високоговорител
4. LED Фенер
5. Място за батерията
6. Бутон за увеличаване/намалване на звука
7. Режим/Бутон за заключване
8. Бутон за запазени настройки - надолу
9. Бутон за захранване
10. Бутон за запазени настройки- нагоре
11. Бутон за Bluetooth Сдвояване/Пускане/ Пауза
12. Бутон за Сканиране надолу/Преишана песен/Превъртане назад
13. Бутон за Сканиране нагоре/Следваща песен/Превъртане напред
14. Бутон за сила на светлината
15. Бутон за включване/изключване на светлина/Бутон за режим за светлина
16. Бутон за цетова температура
17. Бутон за включване/изключване на USB зареждане/LED индикатор за зареждане
18. USB порт за захранване
19. Закачалка за каишка

### LCD екран

- A. Бутонът за заключване е активиран
- B. Височина на звука
- C. Индикатор за ниска батерия
- D. Номер за запаметяване
- E. Радио честота/Ниво на звука/Bluetooth режим
- F. FM лента
- G. Bluetooth иконка

### СИМВОЛИ

Показани по-долу са символите, които са използвани по оборудването. Бъдете сигурни, че разбирате значението им преди употреба.



Прочетете упътването.



Само за страни от ЕС.  
Отпадъчното електрическо и електронно оборудване, акумулаторите и батериите могат да имат отрицателно въздействие

върху околната среда и човешкото здраве, поради наличието на опасни компоненти в тях. Не изхвърляйте електрически и електронни уреди или батерии заедно с битовите отпадъци! В съответствие с Европейската директива относно отпадъците от електрическо и електронно оборудване и относно батерии и акумулатори и отпадъци от батерии и акумулатори и нейното адаптиране към националното законодателство, отпадъците от електрическо и електронно оборудване, батериите и акумулаторите трябва да се съхраняват отделно и да се доставят в отделен пункт за събиране за битови отпадъци, работещи в съответствие с разпоредбите за опазване на околната среда. Това се обозначава със символа зачертана с кръст кофа за боклук на колелца, поставен върху оборудването.

### ВАЖНИ ИНСТРУКЦИИ ЗА БЕЗОПАСНОСТ

#### **ВНИМАНИЕ:**

Когато използвате този продукт, винаги трябва да се спазват основни предпазни мерки, за да се намали рискът от пожар, токов удар и нараняване, включително следното:

1. Внимателно прочетете това упътване за употреба и упътването за употреба на зарядното, преди да ги използвате.
2. Почиствайте само със суха кърпа.
3. Не инсталирайте до никакви източници на топлина, като радиатори, отвори на вентилационна система, печки, и други апарати, (включително усилватели) които отделят топлина.
4. Използвайте само аксесоари и допълнения, които са определени от производителя.
5. Радио с вградени батерия или с отделна батерия трябва да се зарежда само със съответното зарядно за батерията. Зарядното устройство, което е подходящо за един тип батерия, може да създаде риск от пожар, когато се използва с друга батерия.
6. Използвайте радиото, захранвано с батерии, само със специално предназначения за него батерии. Използването на други батерии може да създаде риск от пожар.

## ЗАПАЗЕТЕ ТОВА УПЪТВАНЕ

### ТОЧНИ ПРАВИЛА ЗА БЕЗОПАСНОСТ ЗА АКУМУЛАТОРНАТА БАТЕРИЯ

7. Когато акумулатора не се използва, дръжте го далеч от метални обекти, като кламери, монети, ключове, пирони, болтчета, или други метални неща, които могат да създадат връзка между двата терминала. Предизвиканото късо съединение може да създаде искри, изгаряне, или пожар.
8. Избягвайте телесен контакт със заземени повърхности, като тръби, радиатори, вериги, и хладилници. Има опасност от токов удар, ако тялото ви е заземено.
9. При злоупотреба, от акумулаторната батерия може да изтече течност, избягвайте контакт с нея. Ако осъществите контакт, изплакнете обилно с вода. Ако течността попадне в очите ви, потърсете медицинска помощ. Течност, изтекла от акумулатора, може да предизвика раздразнения или изгаряния.
10. Не използвайте акумулатор или уред, който е повреден или е бил изменен. Акумулатори, които са повредени или с изменения, могат да се държат непредсказуемо и да предизвикат пожар, експлозия, или телесни повреди.
11. Не излагайте акумулатора или уреда на високи температури или огън. При излагане на огън или температури над 130°C (266°F) има опасност от експлозия.
12. Следвайте упътването за зареждане и не сменяйте акумулатора при температури извън посочения диапазон. Неправилно зареждане, или температури извън посочения диапазон, могат да повредят акумулатора и да повишат риска от пожар.
13. Не използвайте оборудването с максимална сила на звука за дълги периоди от време. За да избегнете повреда на слуха, използвайте оборудването с умерена сила на звука.
14. (Само за продукти с LCD дисплеи) LCD дисплеите съдържат течност, която може да предизвика раздразнения или отравяния. Ако течността попадне в очите, устата, или на кожата ви, изплакнете я с вода и потърсете лекарска помощ.
15. Не излагайте уреда на дъжд или мокри условия. Ако попадне вода в уреда ще увеличи риска от токов удар.
16. Този продукт не е предназначен за употреба от лица (включително деца) с намалени физически, сетивни или умствени способности или липса на опит и познания, освен ако не са под надзор или инструктирани относно употребата на продукта, от лице, отговарящо за безопасността им. Децата трябва да са под надзор, за да е сигурно, че няма да си играят с уреда. Съхранявайте оборудването далече от деца.

1. Преди употреба на акумулаторната батерия, прочетете всички инструкции и знаци по (1) зарядното, (2) акумулатора, and (3) уреда който използва акумулаторната батерия.
2. Не разглобявайте акумулатора.
3. Ако живота на батерията е станал значително по-кратък, прекратете всякаква употреба. Има риск от прегряване, възможни изгаряния и дори и експлозия.
4. Ако електролитна течност попадне в очите ви, изплакнете ги обилно с вода и моментално потърсете медицинска помощ. Има опасност от загуба на зрението.
5. Не предизвиквайте късо съединение на акумулатора:
  - (1) Не докосвайте терминалите с проводни материали.
  - (2) Избягвайте да съхранявате акумулатора на място с други метални обекти, като пирони, монети и други.
  - (3) Не излагайте акумулатора на дъжд или контакт с вода. Късото съединение може да предизвика токов удар, прегряване, възможни изгаряния и повреда.
6. Не съхранявайте уреда и акумулатора на места, където температурата може да достигне или надвиши 50°C (122°F).
7. Не изгаряйте акумулатора в огън, дори и да е сериозно повреден или напълно изтощен. Акумулаторната батерия може да избухне в огън.
8. Бъдете внимателни да не изпуснете или ударите акумулатора.
9. Не използвайте повреден акумулатор.
10. За да избегнете риск, прочетете упътването за акумулатора преди употреба.
11. Съдържащите се литиево-йонни батерии са предмет на изискванията за законодателство в областта на опасните стоки. За търговски превози, напр. от трети лица, като следители, трябва да се спазват специални изисквания за опаковане и етикетирание. За подготовка на изпратения артикул се изисква консултация с експерт за опасни материали. Моля, спазвайте и националните разпоредби, които е възможно да са по-подробни. Залепете или увийте отворените контакти и опаковайте акумулатора по такъв

- начин, че да не може да се движи в опаковката.
12. При изхвърляне на батерията, свалете я от устройството и я изхвърлете на безопасно място. Спазвайте местните разпоредби, отнасящи се до изхвърляне на батерии.
  13. Използвайте батериите само с продукти, специално предназначени за тях от Макита. Инсталирането на батериите в несъответстващи за тях уреди може да доведе до пожар, прегряване, експлозия или изтичане на електролитна течност. Ако устройството не се използва за по-дълъг период от време, акумулаторната батерия трябва да се извади от него.
  14. Ако устройството не се използва за по-дълъг период от време, акумулаторната батерия трябва да се извади от него.
  15. Не позволявайте на клечки, прах или пръст да залепват за терминалите, също продупчване или надраскване на батериите. Това може да причини лошо функциониране или повреда на батерията и устройството.
  16. Пазете батерията далеч от досега на деца.
  17. По време на и след употреба батерията може да се нагорещи, което да причини различна степен изгаряния.
  18. Не докосвайте терминалите на устройството веднага след употреба, защото те могат да се нагорещат до степен да предизвикат изгаряния.
  19. Освен ако устройството не посочва, че може да се използва в близост до кабели с високо напрежение, недейте да използвате батерията близо до кабели с високо напрежение. Това може да причини лошо функциониране или повреда на батерията и устройството.

**⚠ ВНИМАНИЕ:**

**Използвайте само оригинални батерии Макита. Използването на неоригинални батерии Макита или батерии, които са били изменени, може да доведе до взривяване на акумулатора, и да причини пожар, телесни и материални повреди. Това също така ще анулира гаранцията от Макита за уреда Макита и зарядното устройство.**

**Съвети за поддържане на максимално дълъг живот на батерията**

1. Сменяйте батерията преди да е напълно разредена. Винаги прекъсвайте работа и сменяйте батерията, когато забележите по-ниско подаване на енергия.
2. Никога не зареждайте вече заредена акумулаторна батерия. Презареждането скъсява живота на батерията.

3. Зареждайте батерията в помещения с температура между 10°C - 40°C (50°F - 104°F). Оставете загоряла акумулаторна батерия да се охлади преди да я заредите отново.
4. Извадете батерията от устройството или от зарядното, когато не я ползвате.
5. Заредете акумулаторната батерия, ако няма да я използвате за дълъг период от време (повече от шест месеца).

## РАБОТНО ВРЕМЕ

\* Подходящите батерии за радиото са изброени в следващата таблица.

\* Следната таблица показва времето за употреба при едно зареждане.

Модел	Батерия		Капацитет на батерията	Мерна единица: Час (Приблизително)		
				Радио*	Фенер (360° светлинно покритие)	Фенерче (светлинен лъч)
DMR057	LXT (14.4V)	BL1415N	1.5Ah	12	4.0	8.0
		BL1430B	3.0Ah	20	7.0	13
		BL1440	4.0Ah	32	11	21
		BL1460B	6.0Ah	43	15	28
	LXT (18V)	BL1815N	1.5Ah	13	4.5	8.5
		BL1820B	2.0Ah	18	6.0	12
		BL1830B	3.0Ah	24	8.5	16
		BL1840B	4.0Ah	35	12	23
		BL1850B	5.0Ah	45	16	30
		BL1860B	6.0Ah	54	19	36
MR010G	XGT (36V - 40V макс)	BL4020	2.0Ah	20	13	25
		BL4025	2.5Ah	24	16	29
		BL4040	4.0Ah	35	24	44
		BL4050F	5.0Ah	50	34	62

\* При изход на микрофона=100mW

### ⚠ ВНИМАНИЕ:

Използвайте само батерии, посочени по-горе. Използването на друг тип батерии може да причини телесни повреди и/или пожар.

### Забележка:

- Таблицата с времето е само за сведение.
- Реалното време на употреба може да варира според вида батерия, заряда, или условията на употреба.
- Някои от батериите посочени по-горе могат да не са налични във вашия регион на местоживееене.



## Препоръчан кабелен източник на захранване

Модел	Преносим източник на захранване
DMR057	PDC01
MR010G	PDC01/PDC1200

- Посочените по-горе кабелни батерии може да не са налични, в зависимост от региона на вашето пребиваване.
- Преди да използвате батерията, свързана с кабел, прочетете инструкциите и предупредителните маркировки върху нея.

## ПОСТАВЯНЕ НА БАТЕРИИ И ЗАХРАНВАНЕ

### ⚠ ВНИМАНИЕ:

- Винаги изключвайте радиото, преди да поставите или изваждате батерии.
- Внимавайте да не изпуснете или ударите радиото. Счупения корпус може да пореже пръстите или нарани тялото ви. Повреденото радио може да работи по непредсказуем начин, което да доведе до пожар, експлозия или риск от нараняване
- Дръжте стабилно устройството и батерията когато поставяте или вадите батериите.

### Важно:

- Намалена мощност, изкривен, насечен звук или мигаща  иконка и подсветка показват, че батерията трябва да бъде сменена.
- Батерията не е включена като стандартен приложен аксесоар.

## Поставяне и изваждане на плъзгащата се батерия (Fig. 2-3)











### ➤ 1. Червен индикатор

- За да поставите касетката с батерия, наложете езичето на батерията към вдлъбнатината на продукта, и следвайки я, плъзнете на място. Плъхнете напълно докато не щракне.
- Ако можете да видите червения индикатор, както е показано на схемата, значи не е заключено напълно. Плъхнете докрая, докато червеният индикатор изчезне. В противен случай батерията може да изпадне от радиото, причинявайки нараняване на вас или някой около вас.
- Не поставяйте батерията със сила. Ако не се плъзга лесно на място, значи не я поставяте правилно.
- За да извадите батерията, плъзнете я навън докато плъзгате и бутона отпред на касетката на батерията.

## Показва оставащия заряд на батерията (Fig. 4-5)

- 1. Индикаторна лампа 2. Бутон за проверка  
Натиснете бутона за проверка на акумулатора за да се покаже оставащия заряд на батерията. Индикаторната лампичка може да свети за няколко секунди.

### • XGT/LXT батерия

Индикатор или лампи			Оставащ заряд
 Светеща	 Изключена	 Мигаща	
			75% ~ 100%
			50% ~ 75%
			25% ~ 50%
			0% ~ 25%
			Заредете батерията
			Батерията може да е повредена

### Забележка:

- В зависимост от условията на употреба и околната температура, показаното може да се различава от реалния заряд.
- Първият (най-ляв) индикатор ще мига когато защитата на батерията е в действие.

## Зареждане през USB порта

### Забележка:

- Свързвайте към USB порта само устройства, които са съвместими с DC 5V, 2.4A източник на захранване. В противен случай може да причините неизправност на продукта.
- Свържете USB кабела (не е включен) към USB захранващия порт на продукта. След това свържете другия край на кабела с устройството.
- За да започнете зареждането, натиснете бутона за включване/изключване на USB зареждане, това ще активира функцията за зареждане. Бутонът за включване/изключване на USB зареждане ще светне в зелено.
- Когато батерията е изтощена, светещият екран ще мига, щом функцията за зареждане е изключена.

- Ако функцията за зареждане е включена но няма зареждане, бутонът за включване/изключване на USB зареждане ще мига в зелено и функцията за зареждане ще се изключи автоматично след 30 минути.
- За да спрете зареждането, натиснете бутона за включване/изключване на USB зареждане, това ще деактивира функцията за зареждане.
- Максималната сила на звука на високоговорителите ще намалее, когато зареждате през USB.

#### Важно:

- Преди да свържете USB устройства към акумулаторната батерия, винаги архивирайте информацията от USB устройството ви. Възможна е загуба на данни.
- Продукта може да не зарежда някои USB устройства.
- Когато не е в употреба, или след зареждане, махнете USB кабела и затворете капачето.
- Не свързвайте този USB вход към вашия настолен компютър. Силно е възможно това да предизвика повреда и в двете устройства.

## СЛУШАНЕ НА FM РАДИО

### Сканиране за FM станции

За сканиране на FM радио станции, следвайте тези стъпки:

1. Включете радиото от бутона за захранване.
2. Изберете режим FM като натиснете няколко пъти бутона за режим.
3. Натиснете и задръжте бутоните за сканиране надолу и нагоре за да изберете автоматично FM станция с по-висока или по-ниска честота. Вашето радио ще спре да сканира, когато намери достатъчно силен сигнал. Екранът ще покаже честотата на намерения сигнал.
4. Натиснете еднократно бутона сканиране нагоре или надолу за да до-оправите сигнала ако е необходимо.
5. Повторете стъпки 3 и 4 за следващите станции.

#### Забележка:

При режим FM, ако приетият сигнал не е добър, може да се наложи да преместите радиото на друго място, с по-добро приемане.

### Предварително запазени станции

FM радиото има 9 места за предварително зададени станции.

1. Натиснете бутона за включване на радиото.
2. Натиснете бутона за режим за да изберете FM радио режим. Намерете желаната станция следвайки вече описаните стъпки.

3. Натиснете и задръжте бутона за запазени настройки- нагоре или надолу докато не видите буквата "M" да мига на екрана.
4. Натиснете бутона за запазени настройки- нагоре или надолу за да изберете номера на запаметяване, който желаете.
5. Натиснете и задръжте бутона за запазени настройки- нагоре или надолу докато буквата "M" не престане да мига на екрана. Радио станцията е запазена в паметта на желаното място. На екрана ще се появи номера на запаметяването.
6. Повторете процедурата за следващите запаметявания. Станции, които вече са били запаметени могат да бъдат презаписани с нови запаметявания по същия начин.

### Извикване на станция от паметта

1. Включете радиото и изберете режим FM.
2. Натиснете еднократно бутона за запазени настройки- нагоре или надолу за да изберете станция от паметта.

## СЛУШАНЕ НА МУЗИКА С BLUETOOTH ПРЕДАВАНЕ

Трябва да сдвоите Bluetooth устройството си с радиото, преди да можете автоматично да се свързвате и да пускате/стриймвате Bluetooth музика през радиото. Сдвояването създава "връзка", така че две устройства могат да се разпознават взаимно.

#### Забележка:

- За да получите по-добро качество на звука, е препоръчително първо да настроите силата на звука на вашето Bluetooth устройство на повече от две трети, и след това да регулирате силата на звука от радиото до желаната.
- Радиото може да запамети до 8 сдвоени устройства, а когато числото им е надвишено, най-старите ще бъдат изтрети от паметта.

### Сдвояване с Bluetooth устройство за първи път

1. Включете радиото от бутона за захранване. Натиснете бутона за режим и изберете Bluetooth режим. Иконката за Bluetooth ще мига на дисплея за да покаже, че радиото е откриваемо.
2. Активирайте Bluetooth на вашето устройство според инструкциите му за да се свържете с радиото. Намерете списъка на Bluetooth устройства и изберете името на радиото ви. (Някои мобилни устройства с по-ранни версии от BT2.1 Bluetooth може да изискат въвеждането на код „0000“).

3. Щом се свържете, ще прозвучи потвърждаващ звук. Bluetooth иконката ще спре да мига. Просто изберете и пуснете музика от вашето устройство. Силата на звука може да бъде зададена от вашето устройство или директно от радиото.
4. Използвайте контролите на вашето Bluetooth устройство или на радиото, за да пускате/спирате на на пауза и сменате песни.

#### **Забележка:**

- Ако две Bluetooth устройства се опитват да се свържат едновременно за първи път с радиото, то ще се покаже в списъка и на двете. Ако едното устройство се свърже успешно, радиото няма вече да се вижда в списъка на намерени устройства на второто.
- Ако вашето Bluetooth устройство е временно разкачено от радиото, ще се наложи да го свържете ръчно отново.
- Ако името на вашето радио се показва в списъка ви с Bluetooth устройства, но вашето устройство не може да се свърже с него, моля, изтрийте радиото от списъка ви и отново сдвоете устройството с радиото, като следвате стъпките, описани по-горе.
- Оптималният обхват на Bluetooth предаване е приблизително 10 метра (33 фута) в ползрението на радиото, но разстояния до 30 метра (100 фута) за също възможни.
- Ако Bluetooth връзката се разпадне, поради прекалено дълго време покой, или прекалено голямо разстояние, прегради, или друго, може да се наложи да се свържете отново с радиото.
- Прегради, други безжични или електромагнитни устройства може да повлияят на качеството на връзката.
- Качеството на Bluetooth връзката може да варира в зависимост от свързаните Bluetooth устройства. Моля, проверете възможностите за Bluetooth на вашето устройство, преди да се свържете с радиото. Не всички функции са поддържани от всички сдвоени Bluetooth устройства.

#### **Пускане на аудио файлове в Bluetooth режим**

Когато сте свързали успешно радиото с избраното Bluetooth устройство, можете да започнете да пускате музиката си, като използвате контролите на свързаното Bluetooth устройство.

1. След като музиката започне, силата на звука може да се регулира както от радиото с бутоните за сила на звука, така и от Bluetooth устройството с помощта на бутоните му за силата на звука.
2. Използвайте контролите на вашето Bluetooth устройство, за да пускате/спирате на пауза и да

сменят песни. Друга възможност е да използвате бутоните Пускане/Пауза, Следваща песен, Предишна песен от вашето радио.

3. Натиснете и задръжте бутоните за бързо превъртане напред или назад, за да се превъртите през звучаща песен. Пуснете бутона, когато достигнете желаното място.

#### **Забележка:**

- Някои приложения за пускане на музика, или устройството може да не реагират на тези контроли.
- Някои мобилни телефони могат временно да прекъснат връзката с радиото, когато правите или приемате обаждания. Някои устройства могат временно да заглушат Bluetooth аудио стрийминга, когато получават текстови съобщения, имейли или по други причини, несвързани с аудио стрийминг. Това поведение е функция на свързаното устройство и не означава повреда в радиото.

#### **Пускане от предварително свързано Bluetooth устройство източник**

Ако вашето Bluetooth устройство вече е било свързано с радиото, радиото ще го запомни и ще се опита да се свърже отново с това устройство, което е последно свързано в паметта. Ако последното свързано устройство не е налично, радиото ще може да бъде открито в списък налични устройства.

#### **Прекъсване на връзката с вашето Bluetooth устройство**

Натиснете и задръжте бутона за Bluetooth сдвояване за 2-3 секунди, докато иконката за Bluetooth започне да мига на дисплея, или също можете да изключите Bluetooth на вашето Bluetooth устройство, за да деактивирате връзката.

Можете също да натиснете бутона за режим, и да изберете друг режим, различен от Bluetooth, за да деактивирате връзката.

#### **LED ФЕНЕР/ФЕНЕРЧЕ**

1. Натиснете бутона за включване/изключване на фенерчето за да го включите.
2. Изберете от следните настройки.
  - Натиснете неколкократно бутона за включване/изключване на светлината, за да изберете от различните режими на осветление.
  - Натиснете бутона за сила на светлината, за да регулирате подходящата сила на светлината.
  - Натиснете бутона цвятова температура, за да изберете различни цвятови температури.

Режим за светлина		Сила на светлината	Цветова температура
Фенер	360° светлинно покритие Странично носене	Висока Ниска	Бяла Неутрална Топла
Фенерче	Насочен лъч Фенерче	Висока Ниска	

#### Забележка:



В режим на странично носене ще светят само три страни на фенера. Когато използвате каишката, фенерът може да бъде поставен в режим за странично носене, за да избегнете заслепяването.

3. Натиснете и задръжте бутона за включване/изключване на светлината, за да изключите светлината.

## ДОПЪЛНИТЕЛНИ НАСТРОЙКИ

### Заклучване на бутоните

Функцията за заключване на бутоните се използва за да избегнете неволното им натискане.

1. Натиснете и задръжте бутона за заключване за 2-3 секунди, докато на екрана се появи . Всички бутони с изключение на бутона за захранване ще бъдат деактивирани.
2. За да освободите от заключване, натиснете и задръжте бутона за заключване за 2-3 секунди, докато  излезне от дисплея.

### Използване на каишка (Fig. 6)

Използвайки приложената каишка вие можете да закачите продукта, по начина по който желаете. (Вижте метода на инсталиране в Figure 6.)

## ПОДДРЪЖКА

#### ВНИМАНИЕ:

- Никога не използвайте газолин, бензин, разредител, алкохол или други подобни. Възможно е да се получи обезцветяване, деформация или пукнатини.
- Не мийте радиото с вода.

## Параметри

Модел	DMR057	MR010G
Батерия	14.4V & 18V	36V - 40V макс
Честотно покритие	FM: 87.5-108 MHz (0.05MHz/стъпка)	
Анени	FM: Вградена антена	
USB изход	5V/2.4A	
Високоговорител	2.25 инча	
Изходна мощност	14.4V: 2.4W 18V: 3W	36V: 3W
Размери (Дължина x Ширина x Височина) (С дръжката за носене в свалено положение)	126 x 129 x 289 mm (заедно с BL1860B)	126 x 166 x 315 mm (заедно с BL4050F)
Тегло (без батерия)	0.97кг	0.99кг
Bluetooth® (Словната марка Bluetooth® и логото са регистрирани търговски марки, притежавани от Bluetooth SIG, Inc.)		
Bluetooth версия	5.0 Сертифициран	
Bluetooth Профили	A2DP/SCMS-T/AVRCP	
Сила на предаване	Power Class2	
Обхват на предаване	Оптимален обхват: в рамките на 10метра (33фута) Максимален обхват: До 30метра (100фута) (Може да варира, според обстоятелствата.)	
Bluetooth Codec	SBC	
Максимална радиочестотна мощност	BT EDR: 3.79dBm	BT EDR: 3.47dBm
Работна честота	2402MHz ~ 2480MHz	

## HRVATSKI (Izvorne upute)

### OBJAŠNJENJE OPĆEG IZLEDA (SI. 1)

1. Ručka za nošenje
2. Baterijska lampa
3. Zvučnik
4. LED svjetiljka
5. Odjeljak za bateriju
6. Gumb za povećanje/stišavanje glasnoće
7. Gumb Način rada/Zaključavanje
8. Gumb Preset down
9. Gumb za uključivanje
10. Gumb Preset up
11. Gumb Bluetooth uparivanje/Reproduciranje/  
Pauza
12. Gumb Ugađanje dolje/Prethodna pjesma/  
Premotavanje
13. Gumb Ugađanje gore/Sljedeća pjesma/  
Premotavanje naprijed
14. Gumb za jačinu osvjetljenja
15. Gumb za uključivanje/isključivanje svjetla/  
gumb za način rada svjetla
16. Gumb temperature boje
17. Gumb za uključivanje/isključivanje USB  
punjenja/LED indikator punjenja
18. USB priključak za napajanje
19. Kopča za remen

### LCD zaslon

- A. Aktiviran je gumb za zaključavanje
- B. Glasnoća
- C. Indikator prazne baterije
- D. Broj memorije
- E. Radio frekvencija/Razina glasnoće/način rada  
za Bluetooth
- F. FM pojas
- G. Statusna ikona za Bluetooth

### SIMBOLI

Pokazuju simbole koji se koriste za opremu. Budite sigurni da ste razumjeli njihovo značenje prije uporabe.



Pročitajte upute za uporabu.



Samo za zemlje EU.

Zbog prisutnosti opasnih komponenata u opremi, otpadna električna i elektronička oprema, akumulatori i baterije mogu imati negativan utjecaj na okoliš i ljudsko zdravlje. Ne bacajte električne i elektroničke uređaje ili

baterije s kućanskim otpadom! U skladu s Europskom direktivom o otpadnoj električnoj i elektroničkoj opremi, akumulatorima i baterijama te otpadnim akumulatorima i baterijama, kao i njihovoj prilagodbi nacionalnom zakonu, otpadnu električnu opremu, baterije i akumulatorne treba zasebno skladištiti i dostaviti na zasebno sabirno mjesto za komunalni otpad, koji posluje u skladu s propisima o zaštiti okoliša. Označeno je simbolom prekrizane kante za smeće s kotačima postavljenim na opremu.

### VAŽNE SIGURNOSNE UPUTE

#### UPOZORENJE:

Prilikom uporabe ovog proizvoda uvijek se treba pridržavati osnovnih sigurnosnih mjera kako bi se smanjio rizik od požara, električnog udara i ozljeda, uključujući sljedeće:

1. Pročitajte ove upute i upute za uporabu punjača pažljivo prije uporabe.
2. Čistite samo suhom krpom.
3. Nemojte postavljati u blizini izvora topline poput radijatora, grijalice, peći i ostalih uređaja (uključujući i pojačala) koja stvaraju toplinu.
4. Koristite samo one dodatke/pribor koje je naveo proizvođač.
5. Baterijski radio s integriranim baterijama ili zasebnom baterijom mora se puniti samo s navedenim punjačem za bateriju. Punjač koji može biti prikladan za jednu vrstu baterije može stvoriti rizik od požara kada se koristi s drugom baterijom.
6. Koristite radio na baterije samo s posebno određenim baterijama. Uporaba drugih baterija može uzrokovati požar.
7. Kada baterija nije u uporabi, držite je podalje od metalnih objekata kao što su: spajalice, kovanice, ključevi, čavli, vijci, ili drugih malih metalnih predmeta koji mogu napraviti spoj između jednog kontakta do drugog. Kratki spoj između kontakata baterije može izazvati iskrenje, opekline ili požar.
8. Izbjegavajte dodir tijela s uzemljenim površinama kao što su cijevi, radijatori, šporeti i hladnjaci. Postoji povećana opasnost od električnog udara ako je vaše tijelo uzemljeno.
9. Pod destruktivnim uvjetima, tekućina može biti izbačena iz baterija; izbjegavajte kontakt. Ako slučajno dođe do kontakta, isperite vodom. Ako tekućina dođe u kontakt sa očima, potražite liječničku pomoć. Tekućina izbačena iz baterija može izazvati iritaciju ili opekline.

10. Nemojte koristiti baterije ili alat koji je oštećen ili modificiran. Oštećene ili modificirane baterije mogu pokazivati nepredvidivo ponašanje koje može prouzročiti požar, eksploziju ili opasnost od ozljeda.
11. Nemojte izlagati bateriju ili alat pretjeranoj temperaturi. Izloženost vatri ili temperaturi iznad 130°C (266°F) može izazvati eksploziju.
12. Slijedite sve upute za punjenje i nemojte puniti bateriju ili alat izvan raspona temperature navedene u uputama. Pogrešno punjenje ili temperature izvan navedenog raspona mogu oštetiti bateriju i povećati opasnost od požara.
13. Nemojte koristiti proizvod jako pojačan tijekom produženog razdoblja. Kako biste izbjegli oštećenje sluha, koristite uređaj na umjerenoj glasnoći.
14. (Samo za proizvode s LCD displejom) LCD displej sadrži tekućinu koja može izazvati iritaciju i trovanje. Ako tekućina dođe u kontakt sa očima, ustima ili kožom, isperite je vodom i nazovite liječnika.
15. Ne izlažite proizvod kiši ili vlažnim uvjetima. Voda koja ulazi u proizvod povećava rizik od električnog udara.
16. Ovaj proizvod nije namijenjen osobama (uključujući djecu) sa smanjenim tjelesnim, senzornim ili mentalnim sposobnostima ili nedostatkom iskustva i znanja, osim ako im je osoba koja je odgovorna za njihovu sigurnost dala nadzor ili uputu o upotrebi proizvoda. Djecu treba nadzirati kako bi se osiguralo da se ne igraju s proizvodom. Spremite proizvod izvan dohvata djece.

- (3) Ne izlažite uložak baterije vodi ili kiši. Kratki spoj baterije može uzrokovati veliki protok struje, pregrijavanje, moguće opekline, pa čak i razgradnju.
6. Nemojte pohranjivati alat i uložak baterije na mjestima gdje temperatura može dosegnuti ili premašiti 50°C (122°F).
7. Nemojte spaljivati uložak baterije, čak i ako je ozbiljno oštećen ili je potpuno istrošen. Uložak baterije može eksplodirati u vatri.
8. Pazite da ne ispuštite ili udarite bateriju.
9. Nemojte koristiti oštećenu bateriju.
10. Kako biste izbjegli rizik, prije upotrebe pročitajte priručnik o zamjeni baterije.
11. Sadržane litij-ionske baterije podliježu uvjetima o opasnim robama. Za komercijalne transporte, npr. moraju se poštovati posebni zahtjevi za pakiranje i označavanje. Za pripremu predmeta koji se isporučuje, potrebno je konzultirati stručnjaka za opasni materijal. Molimo također obratite pozornost na moguće detaljnije nacionalne propise. Zalijepite ili maskirajte otvorene kontakte i zapakirajte bateriju na takav način da se ne može kretati u pakiranju.
12. Prilikom odlaganja baterijskog uložka, izvadite ga iz alata i odložite na sigurno. Slijedite lokalne propise koji se odnose na zbrinjavanje baterija.
13. Koristite baterije samo s proizvodima koje odredi Makita. Umetanje baterija u proizvode koji nisu sukladni može rezultirati požarom, prekomjernom toplinom, eksplozijom ili propuštanjem elektrolita. Ako se uređaj ne koristi duže vrijeme, baterija se mora izvaditi iz uređaja.
14. Ako se uređaj ne koristi duže vrijeme, baterija se mora izvaditi iz uređaja.
15. Ne dopustite da se strugotina, prašina ili zemlja zaglave na terminalima, rupama i utorima baterijskog spremnika. To može rezultirati lošim performansama ili oštećenjem alata ili baterijskog spremnika.
16. Držite bateriju podalje od djece.
17. Tijekom i nakon uporabe, spremnik baterije može generirati toplinu koja može uzrokovati opekline ili opekline niske temperature.
18. Ne dodirujte terminal alata odmah nakon upotrebe jer se može dovoljno zagrijati da uzrokuje opekotine.
19. Osim ako alat ne podržava uporaba blizu visokonaponskih električnih vodova, ne koristiti spremnik baterija u blizini visokonaponskih električnih vodova. To može dovesti do zastoja, kvara alata ili baterijskog spremnika.

## SAČUVAJTE OVE UPUTE

### POSEBNA SIGURNOSNA PRAVILA ZA ULOŽAK BATERIJE

1. Prije uporabe uložka baterije, pročitajte sve upute i mjere opreza na (1) punjaču baterije, (2) bateriji, i (3) proizvodima koji koriste baterije.
2. Nemojte rastavljati uložak baterije.
3. Ako se vrijeme rada pretjerano skratilo, treba odmah prestati s radom. To može dovesti do rizika od pregrijavanja, mogućih opekline, pa čak i eksplozije.
4. Ako elektrolit dospije u oči, isperite ih čistom vodom i odmah potražite liječničku pomoć. To može rezultirati gubitkom vida.
5. Nemojte skraćivati uložak baterije:
  - (1) Nemojte dodirivati kontakte s bilo kakvim vodljivim materijalom.
  - (2) Ne pohranjujte uložak baterije u spremnik s drugim metalnim predmetima poput čavala, kovanica, itd.

**⚠ OPREZ:**

Koristite samo originalne baterije Makita. Korištenje neoriginalnih baterija Makita ili izmijenjenih baterija može dovesti do pregrijavanja baterije koja može prouzročiti požare, osobne ozljede i oštećenja.

Također će poništiti Makita jamstvo za Makita alat i punjač.

**Savjeti za održavanje maksimalnog trajanja baterije**

1. Punite baterijski uložak prije nego se potpuno isprazni. Zaustavite rad alata i napunite baterijski

uložak kada primijetite umanjeni rad alata.

2. Nikad nemojte ponovno puniti potpuno napunjeni baterijski uložak. Prekomjerno punjenje može skratiti vijek trajanja baterije.
3. Punite baterijski uložak na sobnoj temperaturi od 10°C - 40°C (50°F - 104°F). Pustite da se baterijski uložak ohladi prije punjenja.
4. Kada ne koristite spremnik za bateriju, uklonite ga sa alata ili punjača.
5. Punite baterijski uložak, ako ga ne koristite dulje vrijeme (više od šest mjeseci).

## RADNO VRIJEME

\* Odgovarajuće baterije za ovaj radio navedene su u sljedećoj tablici.

\* Sljedeća tablica pokazuje vrijeme rada na jednom punjenju.

Model	Baterijski uložak	Kapacitet baterije	Jedinica: Sat (približno)			
			Radio*	Svjetiljka (svjetlosna pokrivenost od 360°)	Baterijska lampa (način rada baklje)	
DMR057	LXT (14.4V)	BL1415N	1.5Ah	12	4.0	8.0
		BL1430B	3.0Ah	20	7.0	13
		BL1440	4.0Ah	32	11	21
		BL1460B	6.0Ah	43	15	28
	LXT (18V)	BL1815N	1.5Ah	13	4.5	8.5
		BL1820B	2.0Ah	18	6.0	12
		BL1830B	3.0Ah	24	8.5	16
		BL1840B	4.0Ah	35	12	23
		BL1850B	5.0Ah	45	16	30
		BL1860B	6.0Ah	54	19	36
MR010G	XGT (36V - 40Vmax)	BL4020	2.0Ah	20	13	25
		BL4025	2.5Ah	24	16	29
		BL4040	4.0Ah	35	24	44
		BL4050F	5.0Ah	50	34	62

\* NA IZLAZIMA ZVUČNIKA=100mW

**⚠ UPOZORENJE:**

Koristite samo gore navedene baterije. Korištenje svih drugih baterija može uzrokovati ozljede i/ili požar.

**NAPOMENA:**

- Tablica koja se odnosi na vrijeme rada baterije je samo za referencu.
- Stvarno vrijeme rada može se razlikovati od vrste baterije, stanja napunjenosti ili okoline uporabe.
- Neki od navedenih spremnika baterija možda neće biti dostupni, ovisno o regiji.



## Recommended cord connected power source

Model	Prijenosni izvor napajanja
DMR057	PDC01
MR010G	PDC01/PDC1200

- Gore navedene baterije povezane s kabelom možda neće biti dostupne ovisno o vašoj regiji.
- Prije uporabe baterije povezane s kabelom, pročitajte upute i oznake upozorenja na njima.

## INSTALACIJA I NAPAJANJE

### ⚠ OPREZ:

- Prije instaliranja ili uklanjanja spremnika za bateriju uvijek isključite radio.
- Pazite da ne ispustite ili udarite radio. Polomljeni omotač može obrezati vaš prst ili vas ubosti. Oštećeni radio može pokazivati nepredvidljivo funkcioniranje koje može dovesti do požara, eksplozije ili ozljeda.
- Čvrsto držite alat i spremnik baterije kad instalirate ili odstranjujete spremnik za baterije.

### VAŽNO:

- Smanjena snaga, izobličenje, zamuckivanje ili trepćuća ikona  i pozadinsko osvjetljenje ukazuju da se baterija treba zamijeniti.
- Uložak baterije nije uključen u standardni pribor.

### Instaliranje ili uklanjanje klizećeg baterijskog uložka (Sl. 2-3)

#### ➤ 1. Crveni indikator

- Da biste instalirali baterijski uložak, poravnajte jezičak na baterijskom uložku s utovorom na kućištu i uklizajte ga na mjesto. Umetnite ga sve dok ne sjedne na mjesto i čujete klik.
- Ako se pokaže crveni indikator kao na slici, to označava da nije potpuno zatvoren. Umetnite ga do kraja dok crveni indikator ne bude vidljiv. Ako ne, može slučajno pasti s radija i uzrokovati ozljede vama ili nekome oko vas.
- Ne koristite silu pri umetanju baterijskog uložka. Ako uložak ne ukliza lako, to znači da nije ispravno umetnut.
- Da biste uklonili spremnik za bateriju, izvucite ga iz radija dok pomičete gumb na prednjoj strani spremnika.







### Pokazivanje preostalog kapaciteta baterije (Sl. 4-5)

#### ➤ 1. Indikatorska lampica

Pritisnite gumb provjere na baterijskom uložku da bi vidjeli preostali kapacitet baterije. Indikator svjetla će svijetliti nekoliko sekundi.

#### 2. Gumb provjere

#### • XGT/LXT baterijski uložak

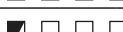
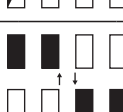
Indikatorska lampica			Preostali kapacitet
 Osvijetljen	 Isključeno	 Treperenje	
			75% ~ 100%
			50% ~ 75%
			25% ~ 50%
			0% ~ 25%
			Napunite bateriju
			Baterija može imati kvar

#### NAPOMENA:

- Ovisno o uvjetima uporabe i temperaturi okoline, oznaka se može malo razlikovati od stvarnog kapaciteta.
- Prvo (krajnje lijevo) indikatorsko svjetlo će trepnuti kad sustav za zaštitu baterija radi.

### Punjenje putem USB priključka za napajanje

#### NAPOMENA:

- Spojite samo uređaje koji su kompatibilni s DC 5V, 2.4A izvorom napajanja na USB priključak za napajanje. U protivnom to može uzrokovati kvar proizvoda.
- Spojite USB kabel (nije uključen) s USB priključkom za napajanje proizvoda. Zatim spojite drugi kraj kabela s uređajem.
- Za početak punjenja pritisnite gumb za uključivanje/isključivanje USB punjenja kako biste omogućili funkciju punjenja. Gumb za uključivanje/isključivanje USB punjenja svijetlit će zeleno.
- Kad je baterija slaba, pozadinsko osvjetljenje zaslona će treptati sve dok se funkcija punjenja ne isključi.
- Ako je funkcija punjenja uključena bez punjenja, gumb za uključivanje/isključivanje USB punjenja treperit će zeleno, a funkcija punjenja će se automatski isključiti nakon 30 minuta.
- Za zaustavljanje punjenja pritisnite gumb za uključivanje/isključivanje USB punjenja kako biste onemogućili funkciju punjenja.
- Maksimalna glasnoća izlazne snage zvučnika smanjit će se tijekom USB punjenja.

## VAŽNO:

- Prije spajanja USB uređaja na punjač, uvijek napravite rezervnu kopiju podataka sa USB uređaja. Inače Vaši podaci mogu biti izgubljeni pod raznim okolnostima.
- Punjač ne može napajati neke USB uređaje.
- Kad ne koristite ili nakon punjenja, odspojite USB kabel i zatvorite poklopac.
- Nemojte spajati USB priključak s USB portom računala, jer je vrlo moguće da to može izazvati kvar jedinica.

## SLUŠANJE FM RADIJA

### Ugađanje FM postaja

Za ugađanje FM radio postaja, slijedite ove korake:

1. Uključite radio pomoću gumba za uključivanje.
2. Odaberite FM radio način uzastopnim pritiskom na gumb Način rada.
3. Pritisnite i držite tipku Ugađanje gore ili Ugađanje dolje za automatsko ugađanje FM postaje s višom ili nižom frekvencijom. Radio će prestati skenirati kada pronađe stanicu dovoljne jačine. Zaslone će pokazati frekvenciju pronađenog signala.
4. Ako je potrebno pritisnite gumb Ugađanje gore ili Ugađanje dolje za fino ugađanje frekvencije.
5. Ponovite korake 3 i 4 za ugađanje ostalih radio postaja.

### NAPOMENA:

Za FM način rada, ako prijem radija nije dobar, možda će biti potrebno premjestiti radio na mjesto radi boljeg prijema.

### Pohranjene memorijske stanice

FM radio ima 9 postaja za pohranu.

1. Pritisnite gumb za uključivanje/isključivanje da biste uključili radio.
2. Pritisnite gumb Mode za odabir FM kanala radija. Ugodite željenu radiopostaju kako je prethodno opisano.
3. Pritisnite i držite gumb Preset up ili Preset down dok "M" ne počne da treperi na zaslonu.
4. Pritisnite gumb Preset up ili Preset down za odabir željenog broja memorije.
5. Pritisnite i držite gumb Preset up ili Preset down dok "M" ne prestane treperiti na zaslonu. Radio postaja je pohranjena u odabranu memoriju. Na zaslonu će se pojaviti broj memorije.
6. Po potrebi ponovite ovaj postupak za preostale unaprijed postavljene postaje. Unaprijed postavljene postaje koje su već pohranjene mogu se po potrebi prepisati slijedeći gornji postupak.

### Pozivanje postaje iz memorije

1. Uključite radio i odaberite FM radio način rada.
2. Trenutačno pritisnite tipku Preset up ili Preset down da biste svoj radio ugodili na jednu od postaja pohranjenih u unaprijed postavljenom memoriji.

## SLUŠANJE GLAZBE PUTEM BLUETOOTH VEZE

Bluetooth uređaj morate upariti s radiom prije automatskog povezivanja za reprodukciju/reprodukciju Bluetooth glazbe putem radija. Uparivanje stvara "vezu" tako da se dva uređaja mogu međusobno prepoznati.

### Napomena:

- Da biste postigli bolju kvalitetu zvuka, preporučujemo da na Bluetooth uređaju podesite glasnoću na više od dvije trećine razine, a zatim prilagodite glasnoću na radiju.
- Radio može zapamtiti do 8 skupova uparenih uređaja, kada memorija premaši taj iznos, najstarija povijest uparivanja bit će isbrisana.

### Uparivanje Bluetooth uređaja po prvi put

1. Pritisnite gumb za uključivanje da biste uključili radio. Pritisnite gumb Način rada za odabir Bluetooth načina rada. Ikona Bluetooth statusa treperi na zaslonu kako bi označila da je radio vidljiv.
2. Aktivirajte Bluetooth na uređaju u skladu s korisničkim priručnikom uređaja za povezivanje s radiom. S popisa Bluetooth uređaja odaberite uređaj s nazivom vašeg radija (Kod nekih mobitela koji su opremljeni starijim verzijama od BT2.1 Bluetooth uređaja, možda ćete morati unijeti šifru „0000“).
3. Nakon povezivanja, začut će se ton potvrde. Ikona Bluetooth prestat će treperiti. Možete jednostavno odabrati i reproducirati bilo koju glazbu sa svog izvornog uređaja. Razina glasnoće se može podesiti s vašeg izvornog uređaja ili izravno s radija.
4. Koristite kontrole na uređaju s omogućenom Bluetooth vezom ili na radiju da biste reproducirali/pauzirali pjesme i kretali se po njima.

### Napomena:

- Ako 2 Bluetooth uređaja, prvi put uparujete, oba će tražiti radio, prikazat će se dostupnost na oba uređaja. Međutim, nakon što se jedan uređaj prvo poveže s ovom jedinicom, drugi Bluetooth uređaj neće je pronaći na popisu.
- Ako je vaš Bluetooth uređaj privremeno isključen s radija, tad morate ponovno spojiti uređaj s radiom.
- Ako je naziv vašeg radija prikazan na popisu Bluetooth uređaja, ali se vaš uređaj ne može povezati s njim, izbrisite stavku s popisa i ponovno uparite uređaj s radiom slijedeći prethodno opisane korake.

- Optimalni domet Bluetooth prijenosa iznosi približno 10 metara (33 stope) u liniji vidljivosti radija, ali je moguć domet i na udaljenost do 30 metara (100 stopa).
- Ako se Bluetooth veza prekine zbog prekoračenja vremena razdvajanja, prekoračenja optimalne udaljenosti, prepreka ili na drugi način, možda će biti potrebno ponovno povezivanje uređaja s radiom.
- Fizičke prepreke, drugi bežični uređaji ili elektromagnetski uređaji mogu utjecati na kvalitetu veze.
- Performanse Bluetooth veze mogu se razlikovati ovisno o povezanim Bluetooth uređajima. Prije povezivanja s radiom pogledajte Bluetooth mogućnosti vašeg uređaja. Na nekim uparenim Bluetooth uređajima sve značajke možda nisu podržane.

### Reproduciranje audio datoteka u Bluetooth načinu rada

Nakon uspješnog povezivanja radija s odabranim Bluetooth uređajem, možete početi reproducirati glazbu pomoću kontrola na povezanom Bluetooth uređaju.

1. Nakon početka reprodukcije, glasnoća se može podesiti i na radiju pomoću gumba za glasnoću i na Bluetooth uređaju pomoću kontrole za razinu glasnoće uređaja.
2. Koristite kontrole na svom Bluetooth uređaju za reprodukciju/pauziranje i navigaciju pjesama. Alternativno, upravljajte reprodukcijom pomoću gumba Reproduciranje/Pauza, Sljedeća pjesma, Prethodna pjesma na radiju.
3. Pritisnite i držite gumb za premotavanje unaprijed ili unatrag za kretanje kroz trenutnačnu putanju. Otpustite gumb kada se dostigne željeno mjesto.

#### Napomena:

- Neke aplikacije ili uređaji za reprodukciju možda neće odgovoriti na sve ove kontrole.
- Neki mobilni telefoni mogu privremeno prekinuti vezu s radiom kada upućujete ili primate pozive. Neki uređaji mogu privremeno prigušiti Bluetooth audio prijenos kada primaju tekstualne poruke, e-poštu ili iz drugih razloga koji nisu povezani s prijenosom zvuka. Takvo ponašanje je funkcija spojenog uređaja i ne ukazuje na grešku na radiju.

### Reprodukcija sa prethodno uparenog Bluetooth uređaja

Ako je vaš Bluetooth uređaj već uparen s radiom, uređaj će zapamtiti vaš Bluetooth uređaj i pokušat će se ponovno povezati s uređajem u memoriji koji je zadnji put spojen. Ako posljednji povezani uređaj nije dostupan, radio će biti vidljiv.

### Prekidanje veze s Bluetooth uređajem

Pritisnite i držite 2-3 sekunde gumb za Bluetooth uparivanje dok ikona Bluetooth statusa ne počne da treperi na zaslonu ili isključite Bluetooth na Bluetooth uređaju kako biste onemogućili vezu. Također možete pritisnuti gumb Način rada za odabir bilo kojeg načina rada osim Bluetooth načina kako biste onemogućili vezu.

### FUNKCIJA LED SVJETILJKE/BATERIJSKE LAMPE

1. Pritisnite gumb za uključivanje/isključivanje svjetla da biste uključili svjetlo.
2. Postavku odaberite na sljedeći način.
  - Pritisnite gumb za uključivanje/isključivanje svjetla više puta za odabir različitih načina osvjetljenja.
  - Pritisnite gumb za jačinu osvjetljenje za podešavanje odgovarajućeg osvjetljenja.
  - Pritisnite gumb Temperatura boje za odabir različitih temperatura boje.

Način rada svjetla		Jačinu osvjetljenja	Temperature boje
Svjetiljka	Svjetlosna pokrivenost od 360°	Visoka Niska	Bijela Neutralna Topla
	Način bočnog nošenja		
Baterijska lampa	Način rada baklje Baterijska lampa	Visoka Niska	

#### Napomena:



U načinu bočnog nošenja svijetle samo tri strane svjetiljke. Kada koristite remen, svjetiljka se može postaviti kao način bočnog nošenja kako bi se spriječilo da svjetlo zaslijepi oči korisnika.

3. Pritisnite i držite gumb za uključivanje/isključivanje svjetla kako biste isključili svjetlo.

### RAZNE POSTAVKE

#### Zaključavanje gumba

Funkcija zaključavanja gumba koristi se radi sprječavanja nenamjernog uključivanja funkcija radija.

1. Pritisnite i držite gumb za zaključavanje 2-3 sekunde dok se na zaslonu ne pojavi . Svi gumbi osim gumba za uključivanje bit će onemogućeni.
2. Za otvaranje lokota, pritisnite i držite 2-3 sekunde gumb za zaključavanje dok ikona  ne nestane sa zaslona.

## Korištenje remena (Sl. 6)

Ako je potrebno, možete pomoću isporučenog remena možete objesiti uređaj na različite način. (Pogledajte način instalacije na slici 6.)

## ODRŽAVANJE

### ⚠ OPREZ:

- Nikada nemojte koristiti benzin, benzen, razrjeđivač, alkohol ili slično. To može rezultirati promjenama boje, deformacijama ili pukotinama.
- Ne perite radio vodom.

## SPECIFIKACIJE

Model	DMR057	MR010G
Baterije	14.4V & 18V	36V - 40Vmax
Obuhvaćeni opseg frekvencije	FM: 87.5-108 MHz (0.05MHz/step)	
Antenski sistem	FM: Ugrađena antena	
USB izlaz	5V/2.4A	
Zvučnik	2.25 inča	
Izlazna snaga	14.4V: 2.4W 18V: 3W	36V: 3W
Dimenzije (D x Š x V) (S ručkom za nošenje u spušenom položaju)	126 x 129 x 289 mm (s BL1860B)	126 x 166 x 315 mm (s BL4050F)
Masa (bez baterije)	0.97KG	0.99KG
Bluetooth® (Bluetooth® robna marka i logo je su registrirani kao robne marke u vlasništvu Bluetooth SIG, Inc.)		
Bluetooth verzija	5.0 Certificirani	
Bluetooth profili	A2DP/SCMS-T/AVRCP	
Snaga emitiranja	Snaga Class2	
Raspon prijenaosa	Optimalni raspon: unutar 10metara (33stope) Maksimalni domet: do 30 metara (100stopa) (može se razlikovati ovisno o različitim uvjetima.)	
Bluetooth kodek	SBC	
Maksimalna snaga radio-frekvencije	BT EDR: 3.79dBm	BT EDR: 3.47dBm
Opseg radne frekvencije	2402MHz ~ 2480MHz	

## МАКЕДОНСКИ (Оригинални упатства)

### ОБЈАСНУВАЊЕ НА ОПШТ ПРИКАЗ (сл.1)

1. Рачка за носење
2. Батериска ламба
3. Звучник
4. LED ламба
5. Дел за батерија
6. Копче за зголемување/намалување јачина на звук
7. Копче за режим/заклучување
8. Копче за надолно бирање меморирани станици
9. Копче за вклучување/исклучување
10. Копче за нагорно бирање меморирани станици
11. Копче Bluetooth спари/Репродуцирај/Пузирај
12. Копче Бирање надолу/Претходна нумера/Премотај наназад
13. Копче Бирање нагоре/Следна нумера/Премотај нанапред
14. Копче за прилагодување осветленост
15. Копче за вклучување/исклучување светло/Копче за режим на светло
16. Копче за температура на боја
17. Копче за вклучено/исклучено USB полнење/LED индикатор за полнење
18. USB порта за напојување
19. Копче за осигурување

### LCD дисплеј

- A. Активирано копче за заклучување
- B. Јачина на звук
- C. Индикатор за ниско ниво на батерија
- D. Мемориран број
- E. Радиофреквенција/Ниво на јачина на звук/Режим на Bluetooth
- F. FM опсег
- G. Икона за статус на Bluetooth

### СИМБОЛИ

Следното ќе ги прикаже симболите што се користат за опремата. Осигурете се дека сте го разбрале нивното значење пред употребата.



Прочитајте го упатството за работа.



Само за земји на ЕУ.

Поради присуство на опасни компоненти во опремата, фрлањето на електрична и електронска опрема, акумулатори и батерии може да има негативно влијание врз животната средина и човековото здравје. Не фрлајте електрични и електронски уреди или батерии со отпад од домаќинство! Во согласност со Европската директива за фрлање електрична и електронска опрема и за акумулатори и батерии и фрлање акумулатори и батерии, како и нивно прилагодување на националните закони, отпадната електрична опрема, батерии и акумулатори треба одделно да се складираат и да се однесат на издвоена точка за собирање за општински отпад, која функционира во согласност со прописите за заштита на животната средина. Ова е наведено со симболот пречкртана канта за отпадоци со тркалца поставен на опремата.

### ВАЖНИ УПАТСТВА ЗА БЕЗБЕДНОСТ

#### ПРЕДУПРЕДУВАЊЕ:

Кога го користите овој производ, секогаш треба да се следат основните мерки за безбедност за да се намали ризикот од пожар, струен удар и лична повреда, вклучувајќи го следново:

1. Прочитајте го ова упатство за употреба и упатството за употреба на полначот внимателно пред употребата.
2. Чистете само со сува крпа.
3. Не инсталирајте го во близина на какви било извори на топлина како што се радијатори, уреди за централно греење, печки, или други апарати (вклучувајќи засилувачи) што создаваат топлина.
4. Користете само додатоци/приборпосочени од производителот.
5. Радио што работи на батерии со вклучени батерии или издвоено батериско пакување мора да се полни само со посочениот полнач за батеријата. Полнач што може да биде соодветен за еден тип батерија може да предизвика ризик од пожар кога се користи со друга батерија.
6. Користете радио што работи на батерии само со конкретно одредените батерии. Користење на поинакви батерии може да предизвика ризик од пожар.

7. Кога батеријата не се користи, чувајте ја настрана од други метални предмети како што се: спојувалки за хартија, парички, клучеви, шајки, шрафови, или други мали метални предмети што може да предизвикаат поврзување на едниот пол на батеријата со другиот. Предизвикувањето на краток спој на двата пола на батеријата може да предизвикаат искрење, изгореници или пожар.
8. Избегнувајте телесен контакт со заземјени површини како цевки, радијатори, електрични шпорети и фрижидери. Постои зголемен ризик од струен удар ако вашето тело е заземјено.
9. Под насилни услови, може да дојде до истекување на течност од батеријата; избегнувајте контакт. Ако несакано дојде до контакт, исплакнете со вода. Ако течноста дојде во контакт со очите, дополнително побарајте медицинска помош. Течноста што истекла од батеријата може да предизвика иритација или изгореници.
10. Не користете батерија или алат што се оштетени или модификувани. Оштетени или модификувани батерии може да предизвикаат непредвидливо однесување што може да доведе до пожар, експлозија или ризик од повреда.
11. Не изложувајте ја батеријата или алатот на оган или на исклучително висока температура. Изложувањето на оган или температури над 130°C (266°F) може да предизвика експлозија.
12. Следете ги сите упатства за полнење и не полнете ја батеријата или алатот надвор од температурниот опсег наведен во упатствата. Несоодветното полнење или на температури надвор од наведениот опсег може да ја оштети батеријата и да го зголеми ризикот од пожар.
13. Не користете го овој производ со силен звук подолг временски период. За да избегнете оштетување на слухот, користете го производот со умерено ниво на звук.
14. (Само за производи со LCD дисплеј) LCD дисплеите содржат течност што може да предизвика иритација и труење. Ако течноста навлезе во очите, устата или кожата, исплакнете со вода и јавете се на лекар.
15. Не изложувајте го производот на дожд или влажни услови. Водата што влегува во производот ќе го зголеми ризикот од струен удар.
16. Овој производ не е наменет за употреба од страна на лица (вклучувајќи деца) со намалени физички, сензорни или ментални способности, или со недостаток на искуство и знаење, освен ако истите не се под надзор или не им се дадени упатства во врска со употребата на производот од лице одговорно за нивната безбедност.

Децата треба да бидат под надзор за да се осигури дека не играат со производот. Чувајте го производот подалеку од дофат на деца.

## ЗАЧУВАЈТЕ ГИ ОБИЕ УПАТСТВА

### КОНКРЕТНИ ПРАВИЛА ЗА БЕЗБЕДНОСТ НА БАТЕРИЈАТА

1. Пред да ја користите батеријата, прочитајте ги сите упатства и ознаки за внимателност на (1) полначот за батерија, (2) батеријата и (3) производот што ја користи батеријата.
2. Не расклопувајте ја батеријата.
3. Ако времето на работење стане значително пократко, веднаш престанете со работење. Тоа може да доведе до ризик од прегревање, можни изгореници па дури и експлозија.
4. Ако ви навлезе електролит во очите, исплакнете ги со чиста вода и веднаш побарајте медицинска помош. Тоа може да доведе до загуба на вашиот вид.
5. Не предизвикувајте краток спој на батеријата:
  - (1) Не допирајте ги половите со каков било материјал што е проводник.
  - (2) Избегнувајте чување на батеријата во сад со други метални предмети како шајки, парички и сл.
  - (3) Не изложувајте ја батеријата на вода или дожд. Краткиот спој на батеријата може да предизвика голем проток на струја, прегревање, можни изгореници па дури и распаѓање.
6. Не складирајте го алатот и батеријата на места каде што температурата може да достигне или надмине 50°C (122°F).
7. Не палете ја батеријата дури и ако е сериозно оштетена или е потполно истрошена. Батеријата може да експлодира во оган.
8. Внимавајте батеријата да не ви падне или да не ја удрите.
9. Не употребувајте оштетена батерија.
10. За да се избегне ризикот, треба да се прочита упатството за замена на батеријата пред употребата.
11. Литиум јонските батерии што се користат се подложни на барањата на легислативата за опасни стоки. За трговски транспорти како на пр. од други лица, шпедитери, мора да се следат посебни барања за поминат рок на пакувањето и означување. За подготовка на производот за испорака, потребно е консултирање на експерт за опасни материјали. Ве молиме исто така

- следете ги веројатно подеталните национални прописи. Залепете ги со трака или изолирајте ги отворените полови и спакувајте ја батеријата на таков начин за да не може да се движи низ пакувањето.
12. Кога ја фрлате батеријата, извадете ја од алатот и фрлате ја на безбедно место. Следете ги локалните прописи кои се однесуваат на фрлање на батерија.
  13. Користете ги батериите само со производите посочени од Makita. Инсталирањето на батериите на несоодветни производи може да предизвика пожар, прекумерна топлина, експлозија или истекување на електролити. Ако алатот не се користи долг временски период, батеријата мора да се извади од алатот.
  14. Ако алатот не се користи долг временски период, батеријата мора да се извади од алатот.
  15. Не дозволувајте остатоци, прав или земја да заглават во терминалите, отворите и каналите на батеријата. Тоа може да доведе до слабо работење или расипување на алатот или на батеријата.
  16. Чувајте ја батеријата подалеку од деца.
  17. Во текот на и по употребата, батеријата може да се загрее што може да предизвика изгореници или изгореници од ниска температура.
  18. Не допирајте го терминалот на алатот веднаш по употребата бидејќи може да се загрее доволно за да предизвика изгореници.
  19. Освен ако алатот не поддржува употреба во близина на електрични далеководи под висок напон, не употребувајте ја батеријата во близина на електрични далеководи под висок напон. Тоа може да доведе до неправилно работење или расипување на алатот или батеријата.

**⚠ ВНИМАНИЕ:**

**Користете само оригинални батерии Makita. Користењето на неоригинални батерии Makita, или батерии што се изменети може да доведе до експлозија на батеријата предизвикувајќи пожар, лична повреда и штета. Тоа исто така ќе ја поништи гаранцијата на Makita за алатот и полначот Makita.**

**Совети за одржување на максимален век на траење на батеријата**

1. Сменете ја батеријата пред потполно да се испразни. Секогаш запирајте со работа со алатот и сменете ја батеријата кога ќе забележите помала моќност на алатот.
2. Никогаш не полнете целосно наполнета батерија. Прекумерното полнење го скратува работниот век на батеријата.

## ВРЕМЕ НА РАБОТЕЊЕ

\* Соодветната батерија за ова радио е наведена во следнава табела.

\* Следнава табела го покажува времето на работење со едно полнење.

Модел	Батерија		Капацитет на батерија	Единица: Час (Приближно)		
				Радио*	Ламба (360° покриеност со светлина)	Светилка (режим на светилка)
DMR057	LXT (14.4V)	BL1415N	1.5Ah	12	4.0	8.0
		BL1430B	3.0Ah	20	7.0	13
		BL1440	4.0Ah	32	11	21
		BL1460B	6.0Ah	43	15	28
	LXT (18V)	BL1815N	1.5Ah	13	4.5	8.5
		BL1820B	2.0Ah	18	6.0	12
		BL1830B	3.0Ah	24	8.5	16
		BL1840B	4.0Ah	35	12	23
		BL1850B	5.0Ah	45	16	30
		BL1860B	6.0Ah	54	19	36
MR010G	XGT (36V - 40V макс.)	BL4020	2.0Ah	20	13	25
		BL4025	2.5Ah	24	16	29
		BL4040	4.0Ah	35	24	44
		BL4050F	5.0Ah	50	34	62

\* ПРИ ИЗЛЕЗ НА ЗВУЧНИЦИ=100mW

### ПРЕДУПРЕДУВАЊЕ:

користете ги само батериите наведени погоре. Користење на какви било други батерии може да предизвика повреда и/или пожар.

### ЗАБЕЛЕШКА:

- табелата што се однесува на времето на работење на батеријата е дадена како пример.
- Вистинското време на работење може да се разликува во зависност од типот на батеријата, условите при полнење или средината во која се користи.
- Некои од батериите наведени погоре може да не се достапни во зависност од вашиот регион на живеење.



## Препорачан извор на напојување поврзан со кабел

Модел	Преносна батерија
DMR057	PDC01
MR010G	PDC01/PDC1200

- Батеријата поврзана со кабел наведена погоре може да не е достапна во зависност од вашето место на живеење.
- Пред користење на батеријата поврзана со кабел, прочитајте ги упатствата и ознаките за претпазливост на неа.

## ПОСТАВУВАЊЕ И ЕЛЕКТРИЧНО НАПОЈУВАЊЕ

### ⚠ ВНИМАНИЕ:

- Секогаш исклучувајте го радиото пред да ја поставувате или вадите батеријата.
- Внимавајте да не го испуштите или удриете радиото. Скршено парче може да го исече вашиот прст или да ви го прободат телото. Оштетеното радио може да се однесува непредвидливо, што може да доведе до пожар, експлозија или ризик од повреда.
- Цврсто држете ги алатот и батеријата кога ја монтирате или вадите батеријата.

### ВАЖНО:

- Намалената моќност, дисторзијата, испрекинатиот звук или светкањето на иконата  и задниот осветлување покажуваат дека батеријата треба да се смени.
- Батеријата не е вклучена како стандарден додаток.

## Поставување или вадење на батеријата на лизгање (сл. 2-3)

### ➤ 1. Црвен индикатор

- За да ја поставите батеријата, порамнете го јазичето на батеријата со жлебот во куќиштето и лизнете ја на своето место. Секогаш поставувајте ја до крај се додека не се заклучи на своето место со мало кликување.
- Ако може да го видите црвениот индикатор како што е прикажано на сликата, не е потполно заклучено. Поставете ја до крај така да црвениот индикатор не може да се види. Ако не направите така, таа случајно може да испадне од радиото и да ви предизвика повреда вам или на некој околу вас.

- Не користете сила кога ја вметнувате батеријата. Ако батеријата не се лизга лесно, значи дека не е правилно поставена.
- За да ја извадите батеријата, лизгајте ја од радиото додека го лизгате копчето на предниот дел од батеријата.

## Покажување на преостанат Капацитет на батерија (сл. 4-5)

### ➤ 1. Ламбички на индикатор 2. Копче за проверка

Притиснете го копчето за проверка на батеријата за да се прикаже преостанатиот капацитет на батеријата. Ламбичките на индикаторот се вклучуваат на неколку секунди.

### • XGT/LXT батерија

Ламбички на индикатор			Преостанат капацитет
 Осветлено	 Исклучено	 Трепка	
			75% ~ 100%
			50% ~ 75%
			25% ~ 50%
			0% ~ 25%
			Наполнете ја батеријата
			Батеријата може е неисправна

### ЗАБЕЛЕШКА:

- Во зависност од условите на употреба и амбиенталната температура, прикажувањето може малку да се разликува од реалниот капацитет.
- Првата ламбичка (најдалеку лево) на индикаторот ќе трепка кога работи системот за заштита на батеријата.

## Полнење со USB порта за напојување

### ЗАБЕЛЕШКА:

- Поврзувајте само уреди кои се компатибилни со изворот на напојување DC 5V, 2.4A со USB портата за напојување. Во спротивно може да се предизвика дефект на производот.
- Поврзете го USB кабелот (не е вклучен) со USB портата за напојување на производот. Потоа поврзете го другиот крај од кабелот со уредот.

- За да започне полнењето, притиснете го копчето за вклучување/исклучување на USB полнење за да ја овозможите функцијата полнење. Копчето за вклучување/исклучување на USB полнењето ќе свети во зелена боја.
- Кога батериското напојување е ниско, позадинското осветлување на екранот ќе трепка додека не се исклучи функцијата за полнење.
- Ако функцијата за полнење е вклучена без да има полнење, копчето за вклучување/исклучување на USB полнење ќе трепка во зелена боја и функцијата за полнење автоматски ќе се исклучи по 30 минути.
- За да престане полнењето, притиснете го копчето за вклучување/исклучување на USB полнење за да ја оневозможите функцијата на полнење.
- Максималната јачина на звук на излезниот звучник ќе се намали кога се полни вашиот USB.

#### **ВАЖНО:**

- Пред поврзувањето на USB-уредот со полначот, секогаш направете резервна копија на вашите податоци од USB-уредот. Во спротивно може да дојде до загуба на вашите податоци.
- Полначот може да не доставува енергија до некои USB-уреди.
- Кога не се користи или по полнењето, отстранете го USB-кабелот и затворете го капакот.
- Не поврзувајте го овој приклучок за USB со вашата USB-порта на компјутерот, бидејќи постои голема веројатност тоа да предизвика оштетување на уредите.

## **СЛУШАЊЕ НА FM РАДИО**

### **Барање на FM радиостаници**

За да барате FM радиостаници, следете ги следниве чекори:

1. Вклучете го радиото користејќи го копчето за вклучување.
2. Изберете го FM радиорежимот со притискање повеќе пати на копчето Режим.
3. Притиснете го и задржете го копчето за бирање нагоре и бирање надолу за автоматско бирање на FM станица со повисока или пониска фреквенција. Вашето радио ќе престане да скенира кога ќе најде станица со доволна јачина. На екранот ќе се појави пронајдената фреквенција на сигналот.
4. Притиснете го копчето Подесување нагоре или Подесување надолу за фино да ја подесите фреквенцијата ако е потребно.
5. Повторете ги чекорите 3 и 4 за да бирате и други радио станици.

#### **ЗАБЕЛЕШКА:**

За FM радио режим, ако приемот на радиото не е добар, може да е потребно да го преместите радиото на место каде има подобар прием.

### **Однапред поставени меморирани станици**

FM радиото има 9 претходно меморирани станици.

1. Притиснете го копчето Напојување за да го вклучите радиото.
2. Притиснете го копчето Режим за да изберете FM радио режим. Пребарајте ја потребната станица како што е опишано претходно.
3. Притиснете го и задржете го копчето Меморирај нагоре или Меморирај надолу додека не светне „M“ на екранот.
4. Притиснете го копчето Меморирај нагоре или Меморирај надолу за да го изберете посакуваниот мемориран број.
5. Притиснете го и задржете го копчето Меморирај нагоре или Меморирај надолу додека „M“ не престане да свети на екранот. Радио станицата е зачувана во избраната предодредена меморија. На екранот ќе се појави меморираниот број.
6. Повторувајте ја оваа постапка колку што е потребно за преостанатите однапред поставени станици. Однапред поставените станици кои се веќе зачувани може да се пребришат со следење на погорната постапка ако е потребно.

### **Отповикување меморирана станица**

1. Вклучете го радиото и изберете FM радио режим.
2. Веднаш притиснете го копчето Меморирај нагоре или Меморирај надолу да го подесите радиото на една од зачуваните станици во однапред поставената меморија.

## **СЛУШАЊЕ МУЗИКА СО ПРЕНЕСУВАЊЕ ПРЕКУ BLUETOOTH**

Треба да го спарите вашиот Bluetooth уред со радиото пред автоматски да може да поврзете со репродукција/пренесување музика преку Bluetooth на радиото. Спарувањето создава „врска“ па двата уреда може да се препознаат еден со друг.

#### **Забелешка:**

- За да имате подобар квалитет на звук, препорачуваме да ја поставите јачината на звук на ниво повисоко од две третини на вашиот Bluetooth, а потоа прилагодете ја јачината на звук на радиото како што е потребно.

- Радиото може да меморира до 8 пара спарени уреди, а кога меморијата ќе го надмине ова количество, најстарата историја за спарување ќе се прибрише.

## Спарување на вашиот Bluetooth уред за прв пат

1. Притиснете го копчето за Вклучување за да го вклучите радиото. Притиснете го копчето Режим за да изберете Bluetooth режим. Иконата за статус на Bluetooth светка на екранот за да покаже дека радиото може да се открие.
2. Активирајте Bluetooth на вашиот уред според корисничкиот прирачник на уредот за поврзување со радиото. Лоцирајте ја листата на Bluetooth уреди и изберете го уредот со името на вашето радио (кај некои телефони кои се опремени со постари верзии од BT2.1 Bluetooth уред, може да треба да го внесете кодот „0000“).
3. Штом ќе се поврзат, ќе има звук на потврдување. Иконата Bluetooth ќе престане да светка. Може да изберете и репродуцирате каква било музика од вашиот изворен уред. Контролата на јачината на звук може да се прилагоди од вашиот изворен уред, или директно од радиото.
4. Користете ги контролите на вашиот уред со активиран Bluetooth или на радиото да репродуцирате/паузирајте и да се движите низ нумерите.

### Забелешка:

- Ако 2 Bluetooth уреда што се спаруваат за прв пат, и двата пребаруваат за радиото, тоа ќе ја прикаже својата достапност на двата уреда. Сепак, ако еден уред прво се поврзе со оваа единица, тогаш другиот Bluetooth уред нема да ја најде на списокот.
- Ако вашиот Bluetooth уред привремено се исклучи од радиото, тогаш ќе мора рачно повторно да го поврзете вашиот уред на радиото.
- Ако името на вашето радио се прикажува на листата на Bluetooth уреди но вашиот уред не може да се поврзе со истиот, избришете ја ставката од вашата листа и спарете го уредот со радиото повторно следејќи ги претходно објаснетите чекори.
- Оптималниот опсег на пренос на Bluetooth е приближно 10 метри (33 стапки) во линија на оптичка видливост до радиото, но растојание до 30 метри (100 стапки) е возможно.
- Ако Bluetooth поврзувањето се изгуби поради предолго време на раздвоеност, надминување на оптималното растојание, пречки или друго, повторно поврзување на вашиот уред со радиото може да биде неопходно.

- Физички пречки, други безжични уреди или електромагнетни уреди може да влијаат на квалитетот на поврзување.
- Резултатите од поврзувањето на Bluetooth може да се разликуваат во зависност од поврзаните Bluetooth уреди. Погледнете ги способностите за Bluetooth на вашиот уред пред да го поврзвате на радиото. Сите карактеристики може да не се поддржани на некои спарени Bluetooth уреди.

## Репродуцирање аудиодатотеки во Bluetooth режим

Откако успешно сте го поврзале радиото со избраниот Bluetooth уред, може да почнете со репродуцирање на вашата музика користејќи ги контролите на вашиот поврзан Bluetooth уред.

1. Штом започнало репродуцирањето, јачината на звукот може да се прилагоди и на радиото користејќи ги копчињата за јачина на глас и на Bluetooth уредот користејќи ги контролите за јачина на глас од уредот.
2. Користете ги контролите на вашиот Bluetooth уред за да репродуцирате/паузирајте и да се движите низ нумерите. Алтернативно, контролирајте ја репродукцијата користејќи ги копчињата Репродуцирај/Паузирај, Следна нумера, Претходна нумера на радиото.
3. Притиснете го и задржете го копчето за брзо премотување напред или премотување наназад за да се движите низ тековната нумера. Пуштете го копчето кога посакуваната точка е достигната.

### Забелешка:

- Некои апликации на репродуктор или уреди може да не реагираат на сите овие контроли.
- Некои мобилни телефони може привремено да се исклучат од радиото кога повикувате или кога одговарате на повици. Некои уреди може привремено да го исклучат звукот на пренесувањето аудио преку Bluetooth кога добиваат текстуални пораки, е-пораки или поради други причини, неповрзани со пренесувањето аудио. Таквото однесување е функција на поврзаниот уред и не укажува на грешка кај радиото.

## Репродукција на претходно спарен изворен Bluetooth уред

Ако вашиот Bluetooth уред претходно бил спарен со радиото, единицата ќе го запамети вашиот Bluetooth уред и ако се обиде да се поврзе со уред во меморија со кој е последно поврзан. Ако последниот поврзан уред не е достапен, радиото ќе биде видно.

## Исклучување на Bluetooth уредот

Притиснете го и задржете го копчето за спарување со Bluetooth 2-3 секунди додека иконата за статус на Bluetooth светка на екранот или исклучете го Bluetooth на вашиот Bluetooth уред за да го оневозможите поврзувањето.

Исто така може да го притиснете копчето Режим да изберете друг режим поинаков од Bluetooth режим да го оневозможите поврзувањето.

## ФУНКЦИЈА LED ЛАМБА/ СВЕТИЛКА

1. Притиснете го копчето за Вклучување/исклучување на светло за да го вклучите светлото.
2. Изберете ја поставката како што следи.
  - Притиснете го копчето за вклучување/исклучување на ламбата неколку пати за да изберете различни режими на осветлување.
  - Притиснете го копчето за осветлување со светлина за да ја прилагодите соодветната светлина.
  - Притиснете го копчето за температура на боја за да изберете различни температури на боја.

Режим на светло		Прилагодување осветленост	Температура на боја
Ламба	360° светлосно покривање Режим на странично носење	Висока Ниска	Бела Неутрална Топла
Светилка	Режим на светилка Светилка	Висока Ниска	

### Забелешка:

Во режимот на странично носење, само три страни од ламбата се осветлени. При користење на ременот, ламбата може да се позиционира како во режим за странично носење за да спречи светлината да ги заслепи очите на корисникот.

3. Притиснете го и задржете го копчето за вклучено/исклучено светло за исклучување на светлото.

## РАЗЛИЧНИ ПОСТАВКИ

### Заклучување на копчињата

Функцијата заклучување на копчињата се користи за да се спречи ненамерно работење со радиото.

1. Притиснете го и задржете го копчето за заклучување 2-3 секунди додека не се појави  на екранот. Сите копчиња освен копчето за

вклучување/исклучување ќе се оневозможат.

2. За да отклучите, притиснете го и задржете го копчето за заклучување 2-3 секунди додека  исчезне од екранот.

### Користење на ременот (сл. 6)

Со користење на доставениот ремен, може да го закачите производот на различни начини секаде каде што е потребно. (Погледнете ги начините на поставување на Слика 6.)

## ОДРЖУВАЊЕ

### ВНИМАНИЕ:

- Никогаш не користете бензин, разредувач, алкохол или слични средства. Може да предизвикаат обезбојување, деформирање или пукнатини.
- Не мијте го радиото со вода.

# СПЕЦИФИКАЦИИ

Модел	DMR057	MR010G
Батерија	14.4V & 18V	36V - 40V макс
Опфатена фреквенција	FM: 87.5-108 MHz (0.05MHz/чекор)	
Систем на антена	FM: Вградена антена	
USB излез	5V/2.4A	
Звучник	2.25 инчи	
Излезна моќност	14.4V: 2.4W 18V: 3W	36V: 3W
Димензии (Д x Ш x В) (Со спуштена положба на рачката за носење)	126 x 129 x 289 mm (со BL1860B)	126 x 166 x 315 mm (со BL4050F)
Тежина (без батерија)	0.97KG	0.99KG
Bluetooth® (логотипот Bluetooth® и логоата се регистрирани заштитни знаци во сопственост на Bluetooth SIG, Inc.)		
Верзија на Bluetooth	5.0 сертифицирана	
Профили на Bluetooth	A2DP/SCMS-T/AVRCP	
Емитувана моќност	Енергетска класа2	
Опсег на пренос	Оптимален опсег: во рамки на 10метри (33стапки) Максимален опсег: до 30метри (100стапки) (може да варира според различни околности.)	
Bluetooth кодек	SBC	
Максимална радиофреквенциска моќност	BT EDR: 3.79dBm	BT EDR: 3.47dBm
Работна фреквенција	2402MHz ~ 2480MHz	

## СРПСКИ (Оригинална упутства)

### ОБЈАШЊЕЊЕ ОПШТЕГ ПРЕГЛЕДА (Сл.1)

1. Ручка за ношење
2. Батеријска лампа
3. Звучник
4. ЛЕД Лампа
5. Преградак за батерију
6. Тастер за појачавање/утишавање звука
7. Тастер Режим/Закључавање
8. Тастер Предложак надоле
9. Тастер Напајање
10. Тастер Предложак нагоре
11. Тастер Bluetooth упаривање/Репродукција/  
Пауза
12. Тастер Подешавање на ниже/Претходна  
нумера/Премотавање уназад
13. Тастер Подешавање на више/Следећа  
нумера/Премотавање унапред
14. Тастер Осветљеност
15. Тастер за укључивање/искључивање  
светла/Тастер за режим светла
16. Тастер Температура боје
17. Тастер за укључено/искључено УСБ  
пуњење/ЛЕД индикатор пуњења
18. УСБ прикључак за напајање
19. Копча за каиш

### ЛЦД екран

- A. Тастер за закључавање активиран
- B. Јачина звука
- C. Индикатор за ниску батерију
- D. Број меморије
- E. Фреквенција радија/Ниво јачине звука/  
Bluetooth режим
- F. ФМ онсер
- G. Икона Bluetooth статуса

### СИМБОЛИ

У наставку погледајте симболе који се користе за опрему. Постарајте се да разумете њихово значење пре употребе.



Прочитајте упутство за употребу.



Само за државе чланице ЕУ.  
Због присуства опасних компонента  
у опреми, отпадна електрична и  
електронска опрема, акумулатори и

батерије могу негативно да утичу на животну средину и здравље људи. Не одлажите електричне и електронске уређаје или батерије заједно са другим отпадним материјалом из домаћинства! Поштујући Директиве Европске Уније о отпадној електричној и електронској опреми, акумулаторима и батеријама, као и њихово прилагођавање националним законима, отпадну електричну опрему, батерије и акумулаторе треба складиштити одвојено и доставити на посебно сабирно место за комунални отпад, поступајући у складу са прописима о заштити животне средине. То је означено симболом прецртане канте за отпад са точкићима постављеним на опреми.

### ВАЖНА БЕЗБЕДНОСНА УПУТСТВА

#### УПОЗОРЕЊЕ:

Приликом употребе овог производа, увек треба да се придржавате основних мера предострожности како бисте смањили ризик од пожара, електричног удара и личних повреда, укључујући и следеће:

1. Пре употребе пажљиво прочитајте упутство за употребу и упутство за употребу пуњача.
2. Чистите само сувом крпом.
3. Немојте постављати близу било којег извора топлотне енергије као што су радијатори, грејалице, шпорети или других уређаја (укључујући појачала) који производе топлоту.
4. Користите само додатке/прибор дефинисане од стране произвођача.
5. Радио на батерије, са интегрисаним батеријама или засебним батеријама, мора да се пуни искључиво са пуњачем намењеним за ту батерију. Пуњач који може бити погодан за једну врсту батерије може створити опасност од пожара када се користи са другом батеријом.
6. Користите радио на батерије искључиво са посебно намењеним батеријама. Употреба било којих других батерија може створити опасност од пожара.
7. Када батерија није у употреби, држите је даље од других металних предмета као што су: спајалице, новчићи, кључеви, ексери, шрафови или други мали метални предмети који могу да направе везу између терминала. Кратак спој између терминала батерије може да изазове

## ПОСЕБНА БЕЗБЕДНОСНА ПРАВИЛА КЕРТРИЦА ЗА БАТЕРИЈУ

- варнице, опекотине или пожар.
- Избегавајте контакт са приземљеним површинама као што су цеви, радијатори, шпорети и фрижидери. Постоји ризик од струјног удара ако је и ваше тело приземљено.
  - Под насилним условима, батерија може да избаци течност; избегавајте контакт. Ако ипак дође до контакта, исперите одмах водом. Ако течност дође у додир са очима, одмах потражите помоћ лекара. Течност из батерије може да проузрокује иритације или опекотине.
  - Немојте користити батеријски пакет или алатку која је оштећена или модификована. Оштећене или модификоване батерије могу испољити непредвидиво понашање које може довести до пожара, експлозија или ризика од повреда.
  - Немојте излагати батеријски пакет или алатку ватри или прекомерним температурама. Излагање ватри или температури од преко 130°C (266°F) може изазвати експлозију.
  - Пратите сва упутства за пуњење и не пуните батеријски пакет или алатку изван опсега температура наведених у упутствима. Неправилно пуњење или пуњење на температурама изван опсега може оштетити батерију и повећати ризик од пожара.
  - Немојте користити производ при великој јачини звука током дужег временског периода. Да бисте избегли оштећење слуха, користите производ на умереном нивоу јачине звука.
  - (Само за производе са ЛЦД екраном) ЛЦД екрани садрже течност која може изазвати иритацију и тровање. Ако течност доспе у очи, уста или на кожу, исперите је водом и позовите лекара.
  - Не излажите производ киши или влажним условима. Вода која уђе у производ повећава ризик од струјног удара.
  - Овај производ није намењен за употребу од стране особа (укључујући децу) са смањеним физичким, чулним или менталним способностима, као ни оним са недостатком искуства и знања, осим ако им је дат надзор или упутства о употреби производа од стране особе одговорне за њихову безбедност. Децу треба надзирати како би се осигурало да се не играју са производом. Држите производ ван домашаја деце.
- Пре употребе кертрица за батерију, прочитајте сва упутства и ознаке предострожности на (1) пуњачу за батерију, (2) батерији и (3) уређају који користи батерију.
  - Немојте да растављате кертриц за батерију.
  - Ако време трајања рада постане искувише кратко, одмах прекините са радом. То може довести до ризика од прегревања, могућих опекотина па чак и експлозије.
  - Ако вам електролит доспе у очи, исперите их чистом водом и одмах потражите помоћ лекара. Може да проузрокује губитак вида.
  - Немојте проузроковати кратај спој са кертрицом за батерију:
    - Не додирујте прикључке са било којим проводним материјалом.
    - Избегавајте одлагање кертрица за батерију у посуду са другим металним предметима као што су ексери, новчићи, итд.
    - Не излажите кертриц за батерију води или киши. Кратај спој батерије може да проузрокује велики проток струје, прегревање, опекотине па чак и квар.
  - Не одлажите алатку и кертриц за батерију на местима где температура може достићи или премашити 50°C (122°F).
  - Немојте да спалите кертриц за батерију чак иако је озбиљно оштећен или истрошен. Кертриц може да експлодира у ватри.
  - Пазите да не испустите или ударите батерију.
  - Немојте да користите оштећену батерију.
  - Да бисте избегли ризик, пре употребе, прочитајте приручник о заменљивој батерији.
  - Садржане литијум-јонске батерије подлежу захтевима закона о опасним материјама. За комерцијални превоз, нпр. од стране трећих лица или шпедитера, морају се поштовати посебни захтеви за паковање и обележавање. За припрему предмета који се отпрема потребна је консултација стручњака за опасне материје. Такође се придржавајте могућих детаљнијих националних прописа. Залепите или прекријте отворени простор и запакујте батерију на такав начин да не може да се помера у паковању.
  - Када одлажете кертриц за батерију, уклоните га из уређаја и одложите га на сигурном. Пратите локалне прописе у вези са одлагањем батерије.
  - Користите батерије само са производима наведеним од стране Макита. Инсталирање батерије на производе који нису у складу са

### САЧУВАЈТЕ ОВА УПУТСТВА

захтевима може довести до пожара, прекомерне топлоте, експлозија или цурења електролита.

Ако не користите алатку на дужи временски период, морате уклонити батерију из алатке.

14. Ако не користите алатку на дужи временски период, морате уклонити батерију из алатке.
15. Не дозволите да се чипови, прашина или земља заглаве у терминале, отворе или жлебове батеријског кертрица. То може да доведе до лоших перформанси, квара алатке или кертрица за батерију.
16. Држите батерију даље од домаћаја деце.
17. Током и након употребе, кертриц за батерију може да се прегреје, што може проузроковати опекотине или опекотине након дужег излагања нижим температурама.
18. Не додирујте терминал алатке одмах након употребе јер може постати довољно врућ да изазове опекотине.
19. Осим ако алатка не подржава употребу у близини високонапонских електричних водава, немојте користити кертриц за батерију у близини високонапонских електричних водава. То може довести до квара или грешке у раду алатке или кертрица за батерију.

#### **ОПРЕЗ:**

**Користите искључиво оригиналне Макита батерије. Коришћење неоригиналних Макита батерија или батерија које су измењене, може довести до пуцања батерије изазивајући пожар, личне повреде или оштећења. То ће такође поништити Макита гаранцију за Макита алатку и пуњач.**

### **Савети за одржавање максималног века трајања батерије**

1. Напуните кертриц за батерију пре него што се потпуно испразни. Зауоставите рад алатке и напуните батерију када приметите да је капацитет рада при крају.
2. Никада немојте пунити већ напуњену батерију. Прекомерно пуњење скраћује радни век батерије.
3. Пуните батерију на собној температури од 10°C до 40°C (50°F - 104°F). Допустите да се врућ кертриц охлади пре новог пуњења.
4. Када не користите кертриц за батерију, уклоните га из алатке или пуњача.
5. Напуните кертриц за батерију ако га нисте користили дуги временски период (више од шест месеци).



## ВРЕМЕ РАДА

\* Одговарајуће батерије за овај радио су наведене на следећој табели.

\* Следећа табела указује на дужину рада након једног пуњења батерије.

Модел	Кертриц за батерију		Капацитет батерије	Јединица: Час (приближно)		
				Радио*	Лампа (покривеност светлом од 360°)	Батеријска лампа (режим бакље)
DMR057	LXT (14.4V)	BL1415N	1.5Ah	12	4.0	8.0
		BL1430B	3.0Ah	20	7.0	13
		BL1440	4.0Ah	32	11	21
		BL1460B	6.0Ah	43	15	28
	LXT (18V)	BL1815N	1.5Ah	13	4.5	8.5
		BL1820B	2.0Ah	18	6.0	12
		BL1830B	3.0Ah	24	8.5	16
		BL1840B	4.0Ah	35	12	23
		BL1850B	5.0Ah	45	16	30
		BL1860B	6.0Ah	54	19	36
MR010G	XGT (36V - 40V <sub>макс.</sub> )	BL4020	2.0Ah	20	13	25
		BL4025	2.5Ah	24	16	29
		BL4040	4.0Ah	35	24	44
		BL4050F	5.0Ah	50	34	62

\* НА ИЗЛАЗ ЗВУЧНИКА=100mW

### **⚠ УПОЗОРЕЊЕ:**

Употребљавајте искључиво горепоменуте батерије. Употреба других батерија може проузроковати повреде и/или пожар.

### **НАПОМЕНА:**

- Табела изнад, која се односи на време радног трајања батерије, служи као референца.
- Право време рада може се разликовати од врсте батерије, услова пуњења или окружења у којем се користи.
- Неки од горе наведених кертрица за батерију можда неће бити доступни у зависности од региона вашег пребивалишта.

## Препоручени избор напајања повезан каблом

Модел	Преносни агрегат за напајање
DMR057	PDC01
MR010G	PDC01/PDC1200

- Горе наведене батерије које се повезују с каблом можда неће бити доступне у зависности од региона вашег пребивалишта.
- Пре употребе батерија повезаних с каблом, прочитајте упутства и ознаке упозорења на њима.

## ИНСТАЛАЦИЈА И НАПАЈАЊЕ

### ⚠ ОПРЕЗ:

- Увек искључите радио пре инсталирања или уклањања кертрица за батерију.
- Пазите да га не ударите или испустите. Сломљена шкољка може да вам посече прст или да вам се забодје у тело. Оштећени радио може да покаже непредвидиво понашање које може да резултира пожаром, експлозијом или ризиком од повреда.
- Чврсто држите алатку и кертриц за батерију приликом постављања или уклањања кертрица за батерију.

### ВАЖНО:

- Смањена снага, дисторзија, звук „муцања” или треперење иконе  и позадинског осветљења показују да је потребно заменити батерију.
- Кертриц за батерију није укључен уз стандардни прибор.

## Инсталирање или уклањање кертрица за слајд батерију (Сл. 2-3)







### ➤ 1. Црвени индикатор

- Да бисте поставили кертриц за батерију, поравнајте језик на кертрицу са жлебом на кућишту и гурните га унутра. Постарајте се да је убачен скроз до краја. Када се чује клик значи да је легло на место.
- Ако видите црвени индикатор као што је приказано на слици, значи да није у потпуности закључан. Инсталирајте га до краја тако да се црвени индикатор више не види. Уколико то не урадите, може случајно да испадне из радија, узрокујући повреду вама или некоме поред вас.
- Немојте убацивати кертриц на силу. Ако кертриц не склизне унутра са лакоћом значи да није исправно убачен.
- Да бисте уклонили кертриц за батерију, повуците га из радија док превлачите дугме на предњој страни кертрица.

## Приказивање преосталог капацитета батерије (Сл. 4-5)

- 1. Индикатори лампица      2. Дугме за потврду
- Притисните дугме за потврду на кертрицу за батерију да би вам показало преостали капацитет батерије. Индикатори лампице засветле на пар секунди.

### • XGT/LXT кертриц за батерију

Индикатори лампица			Преостали капацитет
 Осветљено	 Искључено	 Трептајуће	
			75% ~ 100%
			50% ~ 75%
			25% ~ 50%
			0% ~ 25%
			Напуните батерију
			Можда је дошло до квара са батеријом

### НАПОМЕНА:

- У зависности од услова коришћења и температуре у околини, индикатор се може незнатно разликовати од стварног капацитета.
- Прва (крајње лева) индикаторска лампица ће треперити када ради систем заштите батерије.

## Пуњење преко УСБ прикључка за напајање

### НАПОМЕНА:

- На УСБ прикључак за напајање повежите само уређаје који су компатибилни са DC 5V, 2.4A извором напајања. У супротном може доћи до квара на производу.
- Повежите УСБ кабл (није укључено у паковање) са УСБ прикључком за напајање производа. Затим повежите други крај кабла са уређајем.
- Да бисте започели пуњење, притисните тастер за укључивање/искључивање УСБ пуњења да бисте омогућили функцију пуњења. Тастер за укључивање/искључивање УСБ пуњења ће засветлети зелено.
- Када је батерија ниска, позадинско осветљење екрана ће трептати док се функција пуњења не искључи.
- Ако је функција пуњења укључена али се уређај не пуни, тастер за укључивање/искључивање УСБ пуњења ће трептати зелено, а функција пуњења

- ће се аутоматски искључити након 30 минута.
- Да бисте зауставили пуњење, притисните тастер за укључивање/искључивање УСБ пуњења да бисте онемогућили функцију пуњења.
  - Максимална јачина излазне снаге звучника биће смањена када се ваш УСБ пуни.

#### **ВАЖНО:**

- Пре повезивања УСБ уређаја на пуњач, увек направите резервну копију података са УСБ уређаја. У супротном, услед неких непредвиђених околности, може доћи до губитка података.
- Пуњач можда неће напајати неке УСБ уређаје.
- Када се не користи или након пуњења, уклоните УСБ кабл и затворите поклопац.
- Немојте повезивати ову УСБ утичницу са УСБ портом нашег рачунара, јер је врло могуће да то може довести до кvara јединица.

## **СЛУШАЊЕ ФМ РАДИЈА**

### **Подешавање ФМ станица**

Да бисте подесили ФМ радио станице, пратите следеће кораке:

1. Користећи тастер Напајање, укључите радио.
2. Изаберите ФМ радио режим узастопним притискањем на тастер Режим.
3. Притисните и држите тастер Подешавање на више или на ниже да аутоматски подесите ФМ станицу са вишом или нижом фреквенцијом. Радио ће престати да скенира када пронађе станицу довољне снаге. На екрану ће се приказати фреквенција сигнала који је пронађен.
4. По потреби, притисните тастер за подешавање горе или подешавање доле да бисте прецизно подесили фреквенцију.
5. Поновите кораке 3 и 4 да бисте подесили друге радио станице.

#### **НАПОМЕНА:**

За ФМ радио режим, ако пријем радија није добар, можда ће бити потребно да преместите радио на позицију која омогућава бољи пријем.

### **Подешавање станица унапред у меморију**

ФМ радио има 9 меморијских предлогака за станице.

1. Притисните тастер Напајање да бисте укључили радио.
2. Притисните тастер Режим да бисте изабрали ФМ радио режим. Подесите жељену радио станицу као што је претходно описано.
3. Притисните и држите тастер за Предлогак нагоре или Предлогак надолу док на екрану не почне да трепери „М“.

4. Притисните тастер за Предлогак нагоре или Предлогак надолу да бисте изабрали жељени број за меморију.
5. Притисните и држите тастер за Предлогак нагоре или Предлогак надолу док „М“ не престане да трепери на екрану. Радио станица је сачувана у изабрани меморијски предлогак. На екрану ће се појавити број меморије.
6. По потреби, поновите ову процедуру за преостале бројеве предлогака. Унапред подешене станице које су већ сачуване, по потреби, могу бити замењене следећући горе поменутој процедури.

### **Опозивање меморисаних станица**

1. Укључите радио и изаберите ФМ режим радија.
2. Одмах притисните тастер за Предлогак нагоре или Предлогак надолу да бисте подесили радио на једну од станица које су унапред сачуване у меморији.

## **СЛУШАЊЕ МУЗИКЕ ПРЕКО BLUETOOTH СТРИМОВАЊА**

Морате да упарите свој Bluetooth уређај са радиом, пре него што будете могли аутоматски да се повежете, да бисте репродуковали/стримовали Bluetooth музику преко радија. Упаривање ствара „везу“ тако да два уређаја могу препознати један другог.

#### **Напомена:**

- Да бисте имали бољи квалитет звука, препоручујемо вам да подесите јачину звука аудио уређаја на ниво виши од две трећине, а затим подесите јачину звука на радију по потреби.
- Радио може да меморише до 8 комплета упарених уређаја. Када меморија премаши овај број, најстарији упарени уређај из историје упаривања биће замењен.

### **Упаривање Bluetooth уређаја по први пут**

1. Притисните тастер Напајање да бисте укључили радио. Притисните тастер Режим да бисте изабрали Bluetooth режим. На екрану ће треперити икона Bluetooth статуса да покаже да је радио видљив.
2. Активирајте Bluetooth на свом уређају, према упутству за употребу уређаја, да бисте се повезали са радиом. Пронађите листу Bluetooth уређаја и изаберите уређај са именом нашег радија (код неких мобилних телефона који су опремљени верзијама старијим од BT2.1 Bluetooth уређаја, можда ћете морати да унесете шифру за

приступ „0000“).

- Када се повежете, чуће се тон потврде. Икона за Bluetooth ће престати да трепери. Можете једноставно да изаберете и пустите било коју музику са изворног уређаја. Контрола јачине звука се може подесити са изворног уређаја или директно са радија.
- За репродукцију/паузирање и кретање по нумерама, користите контроле на свом Bluetooth омогућеном уређају или на радију.

#### Напомена:

- Ако 2 Bluetooth уређаја, који се упарују по први пут, траже радио у исто време, он ће показати своју доступност на оба уређаја. Међутим, ако се један уређај први повеже са овом јединицом, онда га други Bluetooth уређај неће пронаћи на листи.
- Ако је веза између Bluetooth уређаја и радија привремено прекинута, мораћете поново ручно да повежете уређај са радиом.
- Ако се име радија појављује на листи Bluetooth уређаја али ваш уређај не може да се повеже са њим, избришите ставку са листе и, пратећи претходно описане кораке, поново упарите уређај са радиом.
- Оптимални домет Bluetooth преноса је приближно 10 метара (33 стопа) у видном пољу радија али могућа је и удаљеност до 30 метара (100 стопа).
- Ако се Bluetooth веза изгуби због прекораченог времена развојности, прекорачене оптималне удаљености, препрека или другог, можда ће бити потребно поновно повезивање уређаја са радиом.
- Физичке препреке, други бежични или електромагнетни уређаји могу утицати на квалитет везе.
- Перформансе Bluetooth повезивања могу се разликовати у зависности од повезаних Bluetooth уређаја. Погледајте Bluetooth могућности вашег уређаја пре повезивања на радио. Можда неће бити подржане све функције на неким упареним Bluetooth уређајима.

#### Репродуковање аудио датотека у Bluetooth режиму

Када успешно повежете радио са изабраним Bluetooth уређајем, можете да почнете да пуштате музику користећи контроле на повезаном Bluetooth уређају.

- Када репродукција започне, јачина звука се може подесити и на радију, помоћу тастера за јачину звука, као и на Bluetooth уређају, помоћу контроле јачине звука на уређају.

- Користите контроле на свом Bluetooth уређају за репродукцију/паузирање и кретање по нумерама. Исто тако, можете контролисати репродукцију помоћу тастера Репродукција/Пауза, Следећа нумера, Претходна нумера на радију.
- Притисните и држите тастер Премотавање унапред или Премотавање уназад да бисте се брзо кретали кроз тренутну нумеру. Отпустите тастер када дођете до жељене тачке на нумери.

#### Напомена:

- Неке апликације или уређаји за репродукцију можда неће реаговати на све ове контроле.
- Неки мобилни телефони могу привремено да прекину везу са радиом када упућујете или примате позиве. Неки уређаји могу привремено да искључе Bluetooth аудио стримовање када приме текстуалне поруке, е-пошту или из других разлога који нису повезани са аудио стримовањем. Такво понашање је функција повезаног уређаја и не указује на квар на радију.

#### Репродукција претходно упареног Bluetooth изворног уређаја

Ако је ваш Bluetooth уређај већ био упарен са радиом, јединица ће меморисати ваш Bluetooth уређај и покушаће поново да се повеже са уређајем у меморији који је последњи повезан. Ако последњи повезани уређај није доступан, радио ће бити видљив.

#### Прекидање везе са Bluetooth уређајем

Притисните и држите 2-3 секунде тастер за Bluetooth упаривање док на екрану не затрепери икона Bluetooth статуса или искључите Bluetooth на вашем Bluetooth уређају да бисте прекинули везу. Такође можете да онемогућите везу притиском на тастер Режим да бисте изабрали било који режим осим Bluetooth режима.

#### ФУНКЦИЈА ЛЕД ЛАМПЕ/ БАТЕРИЈСКЕ ЛАМПЕ

- Притисните тастер за Укључивање/Искључивање светла да бисте укључили светло.
- Изаберите поставку на следећи начин.
  - Притисните тастер за укључивање/искључивање светла више пута да бисте изабрали различите режиме осветљења.
  - Притисните тастер Осветљеност да бисте подесили одговарајућу осветљеност светла.
  - Притисните тастер Температура боје да бисте изабрали различите температуре боје.

Режим светла		Осветљеност	Температура боје
Лампа	Покривеност светлом од 360° Режим бочног ношења	Висока Ниска	Бела Неутрална Топла
Батеријска лампа	Режим бакље Батеријска лампа	Висока Ниска	

#### Напомена:



У режиму бочног ношења, светлеће само три стране лампе. Када користите каиш, лампа се може поставити у режиму бочног ношења како би се спречило да светлост заслепи корисника.

3. Притисните и држите тастер за укључивање/искључивање светла да бисте искључили светло.

## РАЗНА ПОДЕШАВАЊА

### Закључавање тастера

Функција закључавања тастера се користи за спречавање ненамерног рада радија.

1. Притисните и држите 2-3 секунде тастер  
Закључавање док се  не појави на екрану.  
Сви тастери, осим тастера Напајање, биће онемогућени.
2. Да бисте отпустили закључавање, притисните и држите 2-3 секунде тастер за закључавање док  не нестане са екрана.

### Коришћење каиша (Сл. 6)

Користећи достављени каиш, можете окачити производ на различите начине кад год је то потребно. (Погледајте методу инсталације под Слика 6.)

## ЗА ОДРЖАВАЊЕ

#### ОПРЕЗ:

- Никада не користите бензин, разређивач, алкохол или сличне производе. Може проузроковати промену боје, деформације или пукотине.
- Не перите радио водом.

# СПЕЦИФИКАЦИЈЕ

Модел	DMR057	MR010G
Батерија	14.4V & 18V	36V - 40V макс.
Покривеност фреквенције	ФМ: 87.5-108 MHz (0.05MHz/корак)	
Систем антена	ФМ: Уграђена антена	
УСБ излаз	5V/2.4A	
Звучник	2.25 инчи	
Излазна снага	14.4V: 2.4W 18V: 3W	36V: 3W
Димензије (Д x Ш x В) (Са ручком за ношење у спуштеном положају)	126 x 129 x 289 мм (са BL1860B)	126 x 166 x 315 мм (са BL4050F)
Тежина (без батерије)	0.97K+Kг	0.99K+Kг
Bluetooth® (Bluetooth® ознака и логотипи су регистровани заштитни знаци у власништву Bluetooth SIG, Inc.)		
Bluetooth Верзија	5.0 Цертификовано	
Bluetooth Профил	A2DP/SCMS-T/AVRCP	
Снага преноса	Класа Снаге2	
Распон преноса	Оптимални распон: У кругу од 10метара (33стопа) Максимални распон: До 30метара (100стопа) (Може да варира у зависности од различитих услова.)	
Bluetooth Кодек	SBC	
Максимална снага радио фреквенције	BT EDR: 3.79dBm	BT EDR: 3.47dBm
Радна фреквенција	2402MHz ~ 2480MHz	

## РУССКИЙ (Оригинальные инструкции)



Прочитайте руководство по использованию.



Применимо только к странам Евросоюза.

Из-за наличия в устройстве опасных компонентов отработанное электрическое и электронное оборудование, аккумуляторы и батареи могут оказывать негативное воздействие на окружающую среду и здоровье человека. Не выбрасывайте электрические и электронные приборы или батареи вместе с бытовыми отходами! В соответствии с Европейской директивой об отработанном электрическом и электронном оборудовании, аккумуляторах и батареях, отработанных аккумуляторах и батареях, а также с учётом их адаптации к национальному законодательству, отработанное электрическое оборудование, аккумуляторы и батареи следует хранить отдельно и отправлять в отдельный пункт сбора для бытовых отходов, работающих в соответствии с нормами по охране окружающей среды. На это указывает символ перечёркнутого мусорного бака, размещённый на устройстве.

## ВНЕШНИЙ ВИД И РАСПОЛОЖЕНИЕ КНОПОК (Рис. 1)

1. Ручка для переноски
2. Лампа
3. Динамик
4. Светодиодный фонарь
5. Аккумуляторный отсек
6. Кнопка Volume up/down (усиление/уменьшение громкости)
7. Кнопка Mode/Lock (Режим/Блокировка)
8. Кнопка Preset down (предустановки вниз)
9. Кнопка Power (Питание)
10. Кнопка Preset up (предустановки вверх)
11. Кнопка Bluetooth (Блютюз)/Play (Воспроизведение)/Pause (Пауза)
12. Кнопка Tuning down (Сканирование вниз)/Previous track (Переход к предыдущему треку)/Rewind (Перемотка назад)
13. Кнопка Tuning up (Сканирование вверх)/Next track (Переход к следующему треку)/Fast-forward (Перемотка вперёд)
14. Кнопка Light brightness (Яркость света)
15. Кнопка Light on/off (вкл/выкл света)/Кнопка светового режима
16. Кнопка Color temperature (Цветовая температура)
17. Кнопка USB charging on/off (Вкл/Выкл зарядки через USB)/Charging LED indicator (Светодиодный индикатор зарядки)
18. USB-порт питания
19. Ремешок

## ЖК-дисплей

- A. Активация кнопки блокировки
- B. Громкость
- C. Индикация низкого заряда аккумулятора
- D. Номер канала памяти
- E. Радиочастота/Уровень громкости/Режим блютуза
- F. Частота FM
- G. Значок статуса блютуза

## СИМВОЛЫ

Ниже приводятся символы, используемые в оборудовании. Убедитесь, что Вы понимаете их значение, прежде чем приступить к использованию.

## ВАЖНЫЕ ИНСТРУКЦИИ БЕЗОПАСНОСТИ

### ПРЕДОСТЕРЕЖЕНИЕ:

При использовании данного устройства необходимо неукоснительно соблюдать основные меры безопасности, во избежание риска возгорания, поражения электрическим током и травм, включая следующие:

1. Внимательно прочитать данное руководство, а также инструкцию к зарядному устройству, прежде чем приступить к их использованию.
2. Для чистки использовать только сухую тряпку.
3. Не устанавливать оборудование возле таких источников тепла, как, например, радиаторы, обогреватели, печи или др. устройства (включая усилители).
4. Используйте только те приспособления/аксессуары, которые рекомендованы производителем.
5. Радио с питанием от встроенного или внешнего аккумулятора следует заряжать только с

- помощью специального зарядного устройства. Зарядное устройство, подходящее для одного типа аккумуляторов, может привести к пожару при его использовании с другим аккумулятором.
- Используйте радио только с рекомендованными аккумуляторными блоками. Использование других аккумуляторов может привести к пожару.
  - Если вы не используете батареи, храните их вдали от изделий из металла, например: скрепки, монеты, ключи, гвозди, винты или др. мелкие металлические предметы, которые могут замкнуть контакты батареи. Короткое замыкание в контактах батареи может вызвать искру и стать причиной возгорания или пожара.
  - Избегайте контакта тела с заземлёнными поверхностями, такими как трубы, радиаторы, плиты и холодильники, поскольку существует повышенный риск поражения электрическим током, если ваше тело заземлено.
  - При неправильном обращении батарея может потечь. Избегайте контакта с жидкостью из батареи. При случайном попадании электролита на кожу смойте его водой. Если жидкость попала в глаза, немедленно обратитесь за медицинской помощью. Жидкость из батареи может вызвать раздражение или ожоги.
  - Не используйте для работы поврежденные или иным образом измененные батареи или компоненты устройства. Использование поврежденных или измененных батарей может привести к непредсказуемым последствиям, включая травмы, взрыв или возгорание.
  - Не подвергайте батарею воздействию открытого огня или высоких температур. Воздействие открытого огня или температуры выше 130°C (266°F) может привести к взрыву батареи.
  - Внимательно следуйте инструкции по зарядке и не заряжайте батарею при температурах отличных от указанного в инструкции диапазона. Неверная зарядка батареи или зарядка при температурах отличных от указанного в инструкции диапазона может привести к повреждению батареи и возгоранию.
  - Не используйте устройство на большой громкости длительный период времени. Во избежание повреждения слуха используйте это устройство при умеренной громкости.
  - (Для продуктов с ЖК-дисплеем) ЖК-дисплей содержит жидкость, которая может вызвать раздражение и отравления. Если жидкость попала в глаза, рот или кожу, промойте их водой и обратитесь к врачу.
  - Не держите устройство под дождем или во влажных условиях. Если вода попадёт

в устройство, возможен риск поражения электрическим током.

- Данный продукт не предназначен для использования лицами (включая детей) с ограниченными физическими, тактильными или умственными способностями или отсутствием опыта и знаний, кроме случаев, когда они находятся под наблюдением или выполнением указания лица, ответственного за их безопасность, относительно использования продукта. Следите за тем, чтобы дети не играли с устройством. Храните устройство в недоступном для детей месте.

## СОХРАНИТЕ ДАННОЕ РУКОВОДСТВО

### СПЕЦИАЛЬНЫЕ ПРАВИЛА БЕЗОПАСНОСТИ ДЛЯ АККУМУЛЯТОРНОГО КАРТРИДЖА

- Прежде чем приступить к работе с аккумуляторным картриджем, прочитайте все инструкции и предупреждающие замечания, касающиеся (1) зарядного устройства для батареи, (2) батареи (3) оборудования, работающего на батареях.
- Не разбирайте батареи и аккумуляторы.
- Если срок работы батареи значительно сократился, немедленно прекратите работу, поскольку это может вызвать перегрев, возгорание и даже взрыв.
- Если Вам в глаза попал электролит, немедленно промойте их чистой водой и сразу же обратитесь за медицинской помощью. В противном случае Вы можете потерять зрение.
- Не допускайте замыкания контактов батареи, а именно:
  - Не прикасайтесь к контактам никакими материалами, проводящими ток.
  - Не храните батареи в контейнерах, где присутствуют другие металлические предметы, например, гвозди, монеты и др.
  - Не допускайте попадания на батарею влаги и воды. Это может привести к замыканию батареи, результатом чего может стать перенапряжение, перенагревание, возгорание или поломка.
- Не храните оборудование и батареи в местах, где температура может достигать или превышать 50°C (122°F).
- Не бросайте батареи в огонь, даже если они сильно повреждены или полностью изношены,



- поскольку в огне батареи могут взорваться.
8. Не роняйте батареи и не подвергайте их механическим воздействиям и ударам.
  9. Не используйте повреждённые батареи.
  10. Для минимизации подобных рисков перед использованием батареи внимательно изучите прилагаемую инструкцию.
  11. Содержащиеся в картридже литий-ионные батареи входят в класс вредных веществ, потому обращение с ними должно осуществляться в соответствии с применимыми законодательными нормами. В случае коммерческой транспортировки третьими лицами экспедитор является ответственным за соблюдение специальных требований к упаковке и маркировке перевозимого груза. Перед транспортировкой продукта необходима консультация эксперта по опасным материалам. Пожалуйста, перед транспортировкой ознакомьтесь с соответствующими законодательными нормами своего государства. Перед транспортировкой необходимо обеспечить фиксированное положение батареи внутри упаковки и изолировать ее контакты.
  12. Утилизируя батарейный картридж, извлеките его из устройства и утилизируйте в безопасном месте. Соблюдайте местные правила утилизации батарей.
  13. Используйте батареи только с оборудованием, одобренным компанией-производителем «Makita». Установка батареи в иные устройства может привести к возгоранию, чрезмерному нагреву батареи, взрыву или утечке электролита. Если устройство не используется в течение длительного периода времени, необходимо извлечь из него аккумулятор.
  14. Если устройство не используется в течение длительного периода времени, необходимо извлечь из него аккумулятор.
  15. Не допускайте попадания стружки, пыли или грязи в клеммы, отверстия и пазы аккумуляторного картриджа. Это может привести к снижению производительности или поломке устройства или аккумуляторного картриджа.
  16. Держите батарею в недоступном для детей месте.
  17. Во время, а также некоторое время после использования устройства аккумуляторный картридж может нагреваться и вызывать ожоги.
  18. Не прикасайтесь к терминалу устройства сразу после использования, так как терминал может слишком нагреться и стать причиной ожогов.
  19. Не используйте аккумуляторный картридж по соседству с высоковольтными линиями электропередач, поскольку устройство для этого не предназначено. Это может привести к неисправности или поломке устройства или аккумуляторного картриджа.

#### **⚠ ОСТОРОЖНО:**

**Используйте только оригинальные батареи от компании-производителя «Makita». Использование батарей отличных от оригинальных, произведенных компанией «Makita», может привести к возгоранию, травмам и повреждению имущества. Также это приведет к утрате гарантии компании «Makita» на приобретенное электрооборудование и прилагающееся зарядное устройство.**

#### **Советы по обеспечению максимального срока службы батарей**

1. Заряжайте батарею до того, как она полностью разрядилась. Как только Вы заметите, что оборудование работает с меньшей мощностью, остановите работу и поставьте батарею на зарядку.
2. Не ставьте на подзарядку батарею, которая была полностью заряжена. Перезарядка сокращает срок службы батареи.
3. Подзаряжайте батареи в помещениях при температуре от 10°C до 40°C (50°F - 104°F). Если батарея нагрелась, остудите её, прежде чем ставить на подзарядку.
4. Если Вы не собираетесь использовать аккумуляторный картридж, не оставляйте его в устройстве или в зарядном устройстве.
5. Подзаряжайте батарейки время от времени, если вы не используете оборудование длительный период (более чем шесть месяцев).

## ВРЕМЯ РАБОТЫ

\* Подходящие для данного радиоприёмника батарейки указаны в таблице ниже.

\* В следующей таблице приводится время работы после зарядки.

Модель	Аккумуляторный картридж		Ёмкость аккумулятора	Единица: Час (примерно)		
				Радио*	Лампа (световое покрытие 360°)	Мигающий свет (режим фонарика)
DMR057	LXT (14.4В)	BL1415N	1.5Ач	12	4.0	8.0
		BL1430B	3.0Ач	20	7.0	13
		BL1440	4.0Ач	32	11	21
		BL1460B	6.0Ач	43	15	28
	LXT (18В)	BL1815N	1.5Ач	13	4.5	8.5
		BL1820B	2.0Ач	18	6.0	12
		BL1830B	3.0Ач	24	8.5	16
		BL1840B	4.0Ач	35	12	23
		BL1850B	5.0Ач	45	16	30
		BL1860B	6.0Ач	54	19	36
MR010G	XGT (36В-макс.40В)	BL4020	2.0Ач	20	13	25
		BL4025	2.5Ач	24	16	29
		BL4040	4.0Ач	35	24	44
		BL4050F	5.0Ач	50	34	62

\* ДИНАМИКИ НА ВЫХОДЕ=100мВт

### **⚠ ПРЕДОСТЕРЕЖЕНИЕ:**

**Используйте только перечисленные выше картриджи. Использование любых других картриджей может привести к травмам и/или пожару.**

### **ПРИМЕЧАНИЕ:**

- Таблица времени работы аккумулятора даётся только для справки.
- Фактическое время работы может отличаться в зависимости от типа аккумулятора, условий зарядки или среды использования.
- Некоторые из перечисленных выше аккумуляторных картриджей могут быть недоступны в регионе Вашего проживания.

## Рекомендуемый сетевой шнур для подключения к источнику питания

Модель	Портативный блок питания
DMR057	PDC01
MR010G	PDC01/PDC1200

- Перечисленные выше аккумуляторные блоки с подключаемым шнуром могут быть недоступны в зависимости от региона вашего проживания.
- Перед использованием аккумуляторного блока с подключённым шнуром прочтите инструкции и предупреждающие надписи на них.

## УСТАНОВКА И ИСТОЧНИК ПИТАНИЯ

### ⚠ ОСТОРОЖНО:

- Всегда выключайте радио, прежде чем устанавливать или извлекать аккумуляторный картридж.
- Будьте осторожны, чтобы не уронить приёмник и не ударить по нему. О повреждённую оболочку можно прорезать палец или другие части тела. Повреждённый приёмник может привести к пожару, взрыву или стать причиной травм.
- Вставляя и извлекая аккумуляторный картридж, крепко держите устройство и сам картридж.

### ВАЖНО:

- Снижение мощности, искажённый и прерывистый звук или мигание значка  и подсветки указывают на необходимость замены батареи.
- Батарейный картридж не входит в стандартную комплектацию.

## Установка или извлечение батареи(Рис. 2-3)

### ➤ 1. Красный индикатор

- Чтобы вставить батарею, совместите выступ на батарее с канавкой на корпусе и втолкните батарею до конца. При этом Вы услышите характерный щелчок.
- Если горит индикатор, как показано на рисунке, это означает, что картридж не полностью закрыт. Установите его до конца так, чтобы красный индикатор был не виден. В противном случае он может выпасть из радио и нанести травму вам или другим людям.
- Не применяйте силу при установке аккумуляторного блока. Если блок не двигается свободно, значит он вставлен неправильно.

- Чтобы извлечь батарейный картридж, вытолкните его из радио, переместив кнопку на передней части картриджа.

## Отображение оставшегося заряда батареи (Рис. 4-5)

### ➤ 1. Лампочки индикаторов 2. Кнопка контроля

Нажмите на кнопку контроля на аккумуляторном картридже, чтобы увидеть оставшийся заряд. Лампочки индикаторов загорятся на несколько секунд.

### • XGT/LXT аккумуляторный картридж

Лампочки индикаторов			Оставшийся заряд
 Горит	 Выкл	 Мигает	
			75% ~ 100%
			50% ~ 75%
			25% ~ 50%
			0% ~ 25%
			Зарядите батарею
			Возможно, батарея вышла из строя
			

### ПРИМЕЧАНИЕ:

- В зависимости от условий использования и температуры окружающей среды показания могут немного отличаться от фактической ёмкости батареи.
- Первый (крайний левый) индикатор будет мигать, когда работает система защиты аккумулятора.

## Зарядка через порт питания USB

### ПРИМЕЧАНИЕ:

- Подключайте к порту питания USB только те устройства, которые совместимы с источником питания постоянного тока 5В, 2,4А. В противном случае это может привести к поломке устройства.
- Подключите USB-кабель (не входит в комплект) к USB-порту источника питания изделия. А другой конец кабеля подключите к устройству.
- Чтобы начать зарядку, нажмите кнопку вкл/выкл зарядки USB, чтобы включить функцию зарядки. Кнопка вкл/выкл USB-зарядки загорится зелёным цветом.

- При низком уровне заряда батареи подсветка экрана будет мигать, пока не будет отключена функция зарядки.
- Если функция зарядки включена без зарядки, кнопка вкл/выкл зарядки USB будет мигать зелёным светом, функция зарядки автоматически отключится через 30 минут.
- Чтобы остановить зарядку, нажмите кнопку вкл/выкл зарядки USB и отключите функцию зарядки.
- Во время зарядки через USB максимальный уровень выходной мощности динамика будет снижен.

#### **ВАЖНО:**

- Перед подключением устройства USB к USB-порту обязательно выполните резервное копирование данных с устройства USB. В противном случае возможна потеря данных.
- Радиоприёмник может не подавать питание на некоторые устройства USB.
- Если функция не используется или после завершения зарядки извлеките кабель USB и закройте крышку.
- Не подключайте гнездо USB к USB-порту ПК, поскольку в этом случае высока вероятность поломки устройств.

## **ПРОСЛУШИВАНИЕ FM РАДИО**

### **Настройка на станции FM**

Чтобы настроиться на радиостанции FM, выполните следующие действия:

1. Включите радио с помощью кнопки Power (Питание).
2. Выберите режим радио FM, несколько раз нажав кнопку Mode (Режим).
3. Нажмите и удерживайте кнопку Tuning up (Сканирование вверх) или Tuning down (Сканирование вниз), чтобы автоматически настроиться на FM-станцию с более высокой или более низкой частотой соответственно. Ваше радио прекратит сканирование, когда обнаружит станцию с достаточной мощностью. На дисплее отобразится частота обнаруженного сигнала.
4. Нажмите кнопку Tuning up (Сканирование вверх) или Tuning down (Сканирование вниз) для точной настройки, если это необходимо.
5. Повторите шаги 3 и 4, чтобы настроиться на другие радиостанции.

#### **ПРИМЕЧАНИЕ:**

Если в режиме радио FM плохой приём, может потребоваться переместить радио в положение, обеспечивающее лучший приём.

## **Предустановленные сохранённые станции**

Для радио FM существует 9 предустановленных станций.

1. Нажмите кнопку Power (Питание), чтобы включить радио.
2. Нажмите кнопку «Режим», чтобы выбрать режим радио FM. Настройте нужную радиостанцию, как было описано ранее.
3. Нажмите и удерживайте кнопку Preset up (предустановка вверх) или Preset down (предустановка вниз), пока на дисплее не замигает «M».
4. Нажмите кнопку Preset up (предустановка вверх) или Preset down (предустановка вниз), чтобы выбрать желаемый номер памяти.
5. Нажмите и удерживайте кнопку Preset up (предустановка вверх) или Preset down (предустановка вниз), пока «M» не перестанет мигать на дисплее. Радиостанция сохраняется в выбранной предустановке памяти. На дисплее появится номер канала памяти.
6. При необходимости повторите эту процедуру для остальных предустановок. Если нужно, предварительно установленные станции, которые уже были сохранены, могут быть перезаписаны, для чего нужно выполнить описанную выше процедуру.

## **Вызов сохранённой в памяти станции**

1. Включите радио и выберите режим FM.
2. На мгновение нажмите кнопку Preset up (предустановка вверх) или Preset down (предустановка вниз), чтобы настроить радио на одну из станций, сохранённых в памяти.

## **ПРОСЛУШИВАНИЕ МУЗЫКИ ЧЕРЕЗ ПОТОКОВЫЙ БЛЮТУЗ**

Вам необходимо соединить Ваше Блютуз-устройство с радио, прежде чем Вы сможете автоматически переходить к воспроизведению/стриму блютуз-музыки с помощью радио. Соединение устанавливает «связь», благодаря чему два устройства могут распознавать друг друга.

#### **Примечание:**

- Чтобы улучшить качество звука, мы рекомендуем установить громкость на уровне более двух третей на Вашем блютуз-устройстве, а затем отрегулировать громкость на радио по своему желанию.

- Радиоприёмник способен запомнить 8 устройств. Когда достигается предел памяти, самая старая запись удаляется, освобождая место для новой записи.

## Сопряжение Вашего блютуз-устройства в первый раз

1. Нажмите кнопку Power (Питание), чтобы включить радио. Нажмите кнопку Mode (Режим), чтобы выбрать режим блютуза. На дисплее мигает значок статуса блютуза, показывая, что обнаружено радио.
2. Активируйте блютуз на своём устройстве в соответствии с рекомендациями руководства по эксплуатации, чтобы соединить его с радиоприёмником. Войдите в список блютуз-устройств и выберите в нём название радиоприёмника (для некоторых устройств более ранней версии, чем BT2.1, может понадобиться ввести пароль "0000").
3. Как только соединение будет установлено, раздастся подтверждающий звуковой сигнал. Значок блютуза перестает мигать. Вы можете просто выбрать и включить воспроизведение любой музыки с исходного устройства. Регулятор громкости можно отрегулировать на вашем исходном устройстве или напрямую на радио.
4. Используйте элементы управления на Вашем блютуз-устройстве или на радио для запуска воспроизведения/паузы и навигации по трекам.

### Примечание:

- Если два блютуз-устройства, впервые подключившись, оба обнаруживают радио, оно покажет свою доступность на обоих устройствах. Однако, если одно устройство первым соединится с данным приёмником, другое блютуз-устройство не найдёт его в списке.
- Если Ваше блютуз-устройство временно отключено от радио, необходимо его снова подключить.
- Если имя радиоприёмника отображается в списке блютуз-устройств, но при этом Ваше устройство не может подключиться к нему, удалите радиоприёмник из списка и снова выполните сопряжение устройства с радиоприёмником, выполнив шаги, описанные выше.
- Оптимальный диапазон передачи блютуз-сигнала составляет примерно 10 метров (33 фута) от радиоприёмника, но возможно расстояние до 30 метров (100 футов).
- Если блютуз-соединение потеряно из-за превышения оптимального расстояния или времени разъединения, препятствий или по другой причине, может потребоваться повторное

подключение Вашего устройства к радио.

- Физические препятствия, другие беспроводные устройства или электромагнитные устройства могут повлиять на качество соединения.
- Эффективность блютуз-соединения может варьироваться в зависимости от подключённых блютуз-устройств. Прежде чем подключаться к радио, проверьте функции блютуза Вашего устройства. Не все функции могут поддерживаться на некоторых подключённых блютуз-устройствах.

## Воспроизведение аудиофайлов в режиме блютуза

После успешного подключения радиоприёмника к выбранному блютуз-устройству Вы можете начать воспроизведение музыки с помощью элементов управления на подключённом блютуз-устройстве.

1. Как только Вы включите воспроизведение, можно отрегулировать его громкость непосредственно на радиоприёмнике с помощью кнопок громкости, а также на блютуз-устройстве.
2. Используйте элементы управления на своём блютуз-устройстве для воспроизведения/паузы и навигации по трекам. Также можно управлять воспроизведением с помощью кнопок Play/Pause (Воспроизведение/Пауза), Next track (Следующая дорожка), Previous track (Предыдущая дорожка) на Вашем радиоприёмнике.
3. Нажмите и удерживайте кнопку Fast-forward (Перемотка вперёд) или Rewind (Перемотка назад) для перемещения по текущей дорожке. Отпустите кнопку, когда будет достигнута желаемая точка.

### Примечание:

- Некоторые приложения или устройства могут не реагировать на все эти элементы управления.
- Некоторые мобильные телефоны могут временно отключиться от радио, если Вы совершаете или принимаете звонки. Некоторые устройства могут временно отключить потоковое аудио через блютуз, когда поступают текстовые сообщения, электронные письма или по другим причинам, не связанным с потоковой передачей аудио. Такое поведение является функцией подключённого устройства и не свидетельствует о неисправности радиоприёмника.

## Воспроизведение с ранее подключённого блютуз-источника

Если Ваше блютуз-устройство уже было ранее подключено к радиоприёмнику, он запомнит Ваше блютуз-устройство и выполнит подключение того устройства, которое было подключено к нему последним. Если последнее подключённое

устройство недоступно, радио будет готово к обнаружению и подключению.

## Отключение Вашего Bluetooth-устройства

Нажмите и удерживайте кнопку спаривания Bluetooth в течение 2-3 сек, пока на дисплее не начнёт мигать значок статуса Bluetooth, или выключите Bluetooth на своём Bluetooth-устройстве, чтобы прервать соединение.

Можно также выбрать любой другой режим для разрыва соединения.

## СВЕТОДИОДНАЯ ЛАМПА/ ФУНКЦИЯ ФОНАРЯ

1. Нажмите кнопку Вкл/Выкл фонарь, чтобы включить подсветку.
2. Выполните настройки, как показано ниже.
  - Последовательно нажимайте кнопку Light on/off (Вкл/Выкл фонарь), чтобы выбрать световой режим.
  - Нажмите кнопку Light brightness (Яркость света), чтобы отрегулировать яркость.
  - Нажмите кнопку Color temperature (Цветовая температура), чтобы выбрать нужную температуру цвета.

Светового режима		Яркость света	Цветовая температура
Лампа	Охват света 360° Режим направленного света	Высокий Низкий	Белый Нейтральный Тёплый
Фонарь	Режим фонарика Фонарь	Высокий Низкий	

### Примечание:

В режиме направленного света только три стороны лампы светятся. При использовании ремешка лампа может быть установлена на режим направленного света, чтобы не слепить глаза.

3. Нажмите и удерживайте кнопку Light on/off (Вкл/Выкл света), чтобы выключить свет.

## РАЗЛИЧНЫЕ НАСТРОЙКИ

### Функция блокировки

Функция блокировки используется для предотвращения нежелательного использования радиоприёмника.

1. Нажмите и удерживайте кнопку Lock (Блокировка) в течение 2–3 сек, пока на дисплее не появится

сообщение . Все кнопки, кроме кнопки Power (Питание), будут отключены.

2. Чтобы снять блокировку, нажмите и удерживайте кнопку Lock (Блокировка) в течение 2-3 сек, пока с дисплея не исчезнет значок .

### Использование ремешка (Рис. 6)

Используя прилагаемый ремешок, вы можете повесить устройство там, где нужно. (См. Способ установки на рисунке 6.)

## ОБСЛУЖИВАНИЕ

### ОСТОРОЖНО:

- Никогда не используйте для очистки бензин, бензол, растворитель, спирт и т. п. Это может привести к изменению цвета, деформации или появлению трещин.
- Не мойте радиоприёмник водой.

# СПЕЦИФИКАЦИИ

Модель	DMR057	MR010G
Аккумулятор	14.4В & 18В	36В-макс.40В
Диапазон частот	FM: 87.5-108 МГц (0.05МГц/шаг)	
Антенная система	FM: Встроенная антенна	
USB выход	5В/2.4А	
Акустическая система	2.25 дюйма	
Мощность на выходе	14.4В: 2.4Вт 18В: 3Вт	36В: 3Вт
Размеры (Дл. x Шир. x Выс.) (Ручка для переноски опущена)	126 x 129 x 289 мм (с BL1860В)	126 x 166 x 315 мм (с BL4050F)
Масса (без аккумулятора)	0.97кг	0.99кг
Bluetooth® (Словесный знак и логотипы Bluetooth® являются зарегистрированными товарными знаками компании Bluetooth SIG, Inc.)		
Версия Bluetooth	Сертифицированная 5,0	
Конфигурации Bluetooth	A2DP/SCMS-T/AVRCP	
Электропередача	Класс мощности 2	
Диапазон передачи	Оптимальный диапазон: в пределах 10м (33фута) Максимальный диапазон: до 30м (100футов) (Зависит от определённых условий)	
Кодак блютуза	SBC	
Максимальная мощность радиочастоты	ВТ EDR: 3.79дБм	ВТ EDR: 3.47дБм
Рабочая частота	2402МГц ~ 2480МГц	

**Makita Europe N.V.** Jan-Baptist Vinkstraat 2,  
3070 Kortenberg, Belgium

**Makita Corporation** 3-11-8, Sumiyoshi-cho,  
Anjo, Aichi 446-8502 Japan

DMR057-AT15-2203  
3A81f05Z80000 (2022.05.17)

[www.makita.com](http://www.makita.com)

SJN